



BMW Motorrad



Radost z jízdy

Návod k obsluze **R 1200 GS**

Údaje o vozidlu a prodejci

Údaje o vozidlu

Model

Identifikační číslo vozidla

Číslo barvy

První přihlášení

Policejní značka

Údaje o prodejci

Kontaktní osoba v servisu

Paní/pan

Telefonní číslo

Adresa prodejce/telefon (firemní razítko)

Vítejte u BMW

Těší nás, že jste se rozhodli pro motocykl společnosti BMW Motorrad a vítáme vás mezi řidiči a řidičkami motocyklů BMW. Seznamte se se svým novým vozidlem, abyste se mohli bezpečně pohybovat v silničním provozu.

O tomto návodu k obsluze

Přečtěte si tento návod k obsluze dříve, než nastartujete vaše nové BMW. Najdete zde důležité pokyny k obsluze, které vám umožní plně využívat technické přednosti vašeho BMW.

Kromě toho získáte informace o údržbě a ošetřování motocyklu, které slouží ke zvýšení provozní spolehlivosti, bezpečnosti provozu a rovněž k uchování co nejvyšší hodnoty vašeho motocyklu.

Podněty a kritika

V případě otázek o vašem motocyklu je vám kdykoliv k dispozici partner BMW Motorrad.

Hodně radosti s vaším motocyklem BMW a bezpečnou jízdou vám přeje

BMW Motorrad.

01 49 8 558 967



Obsah

1 Všeobecná upozor- nění

Přehled.....	6
Zkratky a symboly	6
Výbava	7
Technické údaje	7
Aktuálnost.....	7

2 Přehledy

Celkový pohled vlevo.....	11
Celkový pohled vpravo	13
Pod sedadlem.....	14
Kombinovaný spínač levý ...	15
Kombinovaný spínač pravý	16
Přístrojová deska	17

3 Ukazatele

Výstražné kontrolky a kont- rolky	20
Multifunkční displej	22
Varovné symboly na dis- pleji	24
Výstražná hlášení	25

Venkovní teplota	38
Rezerva paliva	39
Upozornění množství oleje	39
Servisní indikátor	40
Tlak v pneumatikách	40
Doporučení pro přeřazení na vyšší převodový stupeň	41

4 Obsluha.....

Zapalování	44
Zapalování s Key- less Ride	46
Multifunkční displej.....	50
Výstražný systém proti krá- deži DWA	56
Nouzový vypínač	58
Světlomety	58
Světlo	59
Denní světlomet.....	60
Ukazatele směru	62
Výstražná světla	62
BMW Motorrad Inte- gral ABS	63

Automatické řízení stability ASC.....	64
Jízdní režim	65
Regulátor rychlosti	68
Předpnutí pružiny	70
Tlumení	71
Elektronické nastavení pod- vozku Dynamic ESA.....	72
Spojka.....	74
Brzda.....	75
Pneumatiky.....	75
Řídítka.....	76
Vyhřívané rukojeti	76
Zrcátko	77
Větrný štít	77
Sedadlo řidiče a spolu- jezdce	78

5 Jízda

Bezpečnostní pokyny	82
Kontrolní seznam.....	84
Spuštění	84
Záběh	87
Řazení.....	87
Brzdy.....	88

Odstavení motocyklu	89	Osvětlovací prostředky	122	10 Technické údaje	153
Jízda v terénu	90	Vzduchový filtr	127	Tabulka závad	154
Doplňování paliva	91	Spouštění z cizího		Šroubové spoje	155
Upevnění motocyklu před		zdroje	128	Motor	157
přepravou	94	Akumulátor	129	Palivo	158
6 Technické detaily	95	Pojistky	133	Motorový olej	159
Jízdní režim	96	8 Příslušenství	135	Spojka	159
Asistent řazení	97	Všeobecná upozornění	136	Převodovka	160
Brzdová soustava		Zásuvky	136	Pohon zadního kola	161
s BMW Motorrad Integral		Navigační systém	137	Podvozek	161
ABS	98	Kufr	141	Brzdy	163
Řízení motoru		Topcase	145	Kola a pneumatiky	164
s BMW Motorrad ASC	100	9 Péče	149	Elektrická soustava	165
Kontrola tlaku v pneumatikách RDC	102	Ošetřující prostředky	150	Rám	166
7 Údržba	105	Mytí motocyklu	150	Výstražné zařízení proti krádeži	167
Všeobecná upozornění	106	Čištění choulostivých dílů		Rozměry	167
Palubní nářadí	106	motocyklu	150	Hmotnosti	168
Motorový olej	107	Péče o lak	151	Jízdní výkony	169
Brzdová soustava	108	Odstavení motocyklu	152	11 Servis	171
Chladicí kapalina	112	Konzervace	152	BMW Motorrad Servis	172
Spojka	114	Uvedení motocyklu do provozu	152	BMW Motorrad Mobilní	
Ráfky a pneumatiky	114			služby	172
Kola	115			Údržba	172
Stojan předního kola	121			Potvrzení údržby	174

Potvrzení servisu	179
12 Dodatek	181
Osvědčení.....	182
13 Seznam hesel	185

Všeobecná upozornění

Přehled	6
Zkratky a symboly	6
Výbava.....	7
Technické údaje	7
Aktuálnost	7

Přehled

Kladli jsme důraz na snadnou orientaci v tomto návodu k obsluze. Požadovaná témata najdete nejrychleji v podrobné tabulce indexů na konci. Pokud chcete nejprve získat přehled o motocyklu, začněte od této 2. kapitoly. V kapitole 11 je zaznamenána provedená údržba a opravy. Důklad o provedené údržbě je podmínkou pro plnění na základě kulance.

Pokud někdy budete prodávat svůj motocykl BMW, nezapomeňte prosím předat i návod k obsluze. Návod k obsluze je důležitou součástí vašeho motocyklu.

Zkratky a symboly

 Označuje výstražná upozornění, která musí být bezpodmínečně dodržována – z důvodu vaší bezpečnosti, bez-

pečnosti jiných osob a ochrany vašeho produktu před poškozením.

 Zvláštní pokyny k lepší manipulaci během ovládacích, kontrolních a seřizovacích procesů a údržby.

◀ Označuje konec pokynu.

• Pokyn k činnosti.

» Výsledek činnosti.

 Odkaz na stránku s dalšími informacemi.

◁ Označuje konec informace závislé na příslušenství a výbavě.



Utahovací moment.



Technické údaje.

ZV Zvláštní výbava.
Zvláštní výbava BMW Motorrad je montována již při výrobě vozidla.

ZP Zvláštní příslušenství.
Zvláštní příslušenství BMW Motorrad lze získat a dodatečně namontovat u vašeho partnera BMW Motorrad.

EWS Elektronický imobilizér.

DWA Výstražný systém proti krádeži.

ABS Protiblokovací systém.

ASC Automatické řízení stability.

ESA Electronic Suspension Adjustment (Elektronické nastavení podvozku).

RDC Kontrola tlaku pneumatik.

Výbava

Při nákupu motocyklu BMW jste se rozhodli pro model s individuální výbavou. Tento návod k obsluze popisuje zvláštní výbavu (ZV) a vybrané zvláštní příslušenství (ZP) nabízené společností BMW. Prosíme o pochopení, že jsou popisovány i varianty výbavy, které jste si nezvolili. Rovněž se vyobrazený motocykl může lišit od provedení v zemi prodeje. Pokud váš motocykl neobsahuje popsanou výbavu, najdete je v samostatném návodu.

Technické údaje

Všechny rozměrové, hmotnostní a výkonové údaje v návodu k obsluze se řídí normami DIN (Deutsches Institut für Normung e. V. – Německý institut pro normování) a dodržují jeho toleranční před-

pisy. V jednotlivých zemích jsou možné odchylky.

Aktuálnost

Vysoká úroveň bezpečnosti a kvality motocyklů BMW je zaručena neustálým vývojem konstrukce, výbavy a příslušenství. Proto tento návod k obsluze případně nemusí odpovídat vašemu motocyklu. Společnost BMW Motorrad nemůže vyloučit ani chyby. Na základě údajů, obrázků a popisů nelze proto vznášet žádné nároky.

Přehledy

Celkový pohled vlevo	11
Celkový pohled vpravo	13
Pod sedadlem	14
Kombinovaný spínač levý	15
Kombinovaný spínač pravý.....	16
Přístrojová deska.....	17

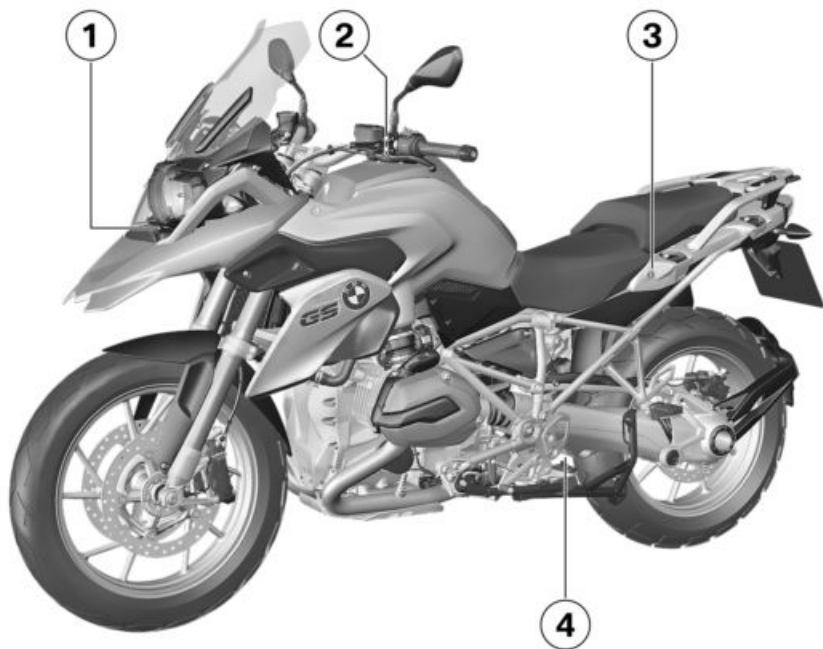

Celkový pohled vlevo

- 1 – s denním světlometem^{ZV}
Denní světlomet (☞ 60)
- 2 Plnicí otvor paliva (☞ 91)
- 3 Zámek sedadla (☞ 78)
- 4 Nastavení tlumení vzadu
(dole na pružící jednotce)
(☞ 71)

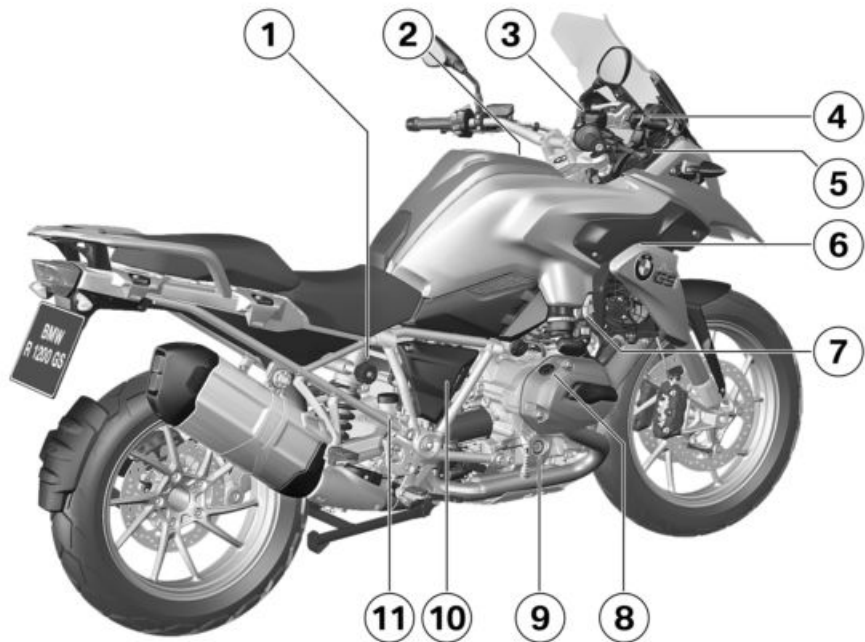

Celkový pohled vpravo

- 1 Nastavení předpnutí pružin vzadu (☞ 70)
- 2 Vzduchový filtr (pod střední částí kapotáže) (☞ 127)
- 3 Nádržka brzdové kapaliny vpředu (☞ 110)
- 4 Nastavení výšky větrného štítu (☞ 77)
- 5 Zásuvka (☞ 136)
- 6 Identifikační číslo vozidla (na ložisku hlavy řízení)
Typový štítek (na rámu vpředu vpravo)
- 7 Ukazatel hladiny chladicí kapaliny (☞ 112)
Nádrž na chladicí kapalinu (☞ 112)
- 8 Plnicí otvor oleje (☞ 108)
- 9 Indikace množství motorového oleje (☞ 107)
- 10 Akumulátor (za bočním krytem) (☞ 129)
Přípojný bod akumulátoru (za bočním krytem) (☞ 128)
- 11 Nádržka brzdové kapaliny vzadu (☞ 111)

Pod sedadlem

- 1 Sada standardního nářadí (→ 106)
- 2 Návod k obsluze
- 3 Tabulka tlaku v pneumatikách
- 4 Tabulka zatížení
- 5 Nastavení výšky sedadla řidiče (→ 79)
- 6 Pojistky (→ 133)

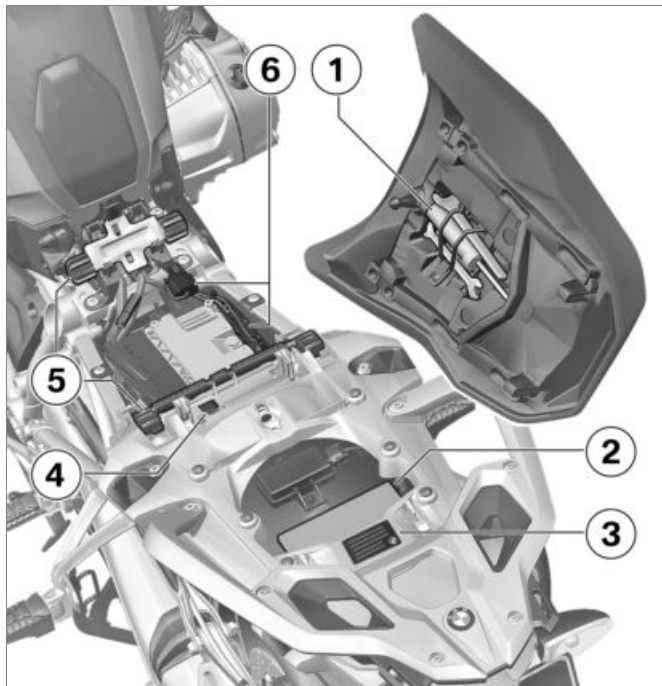

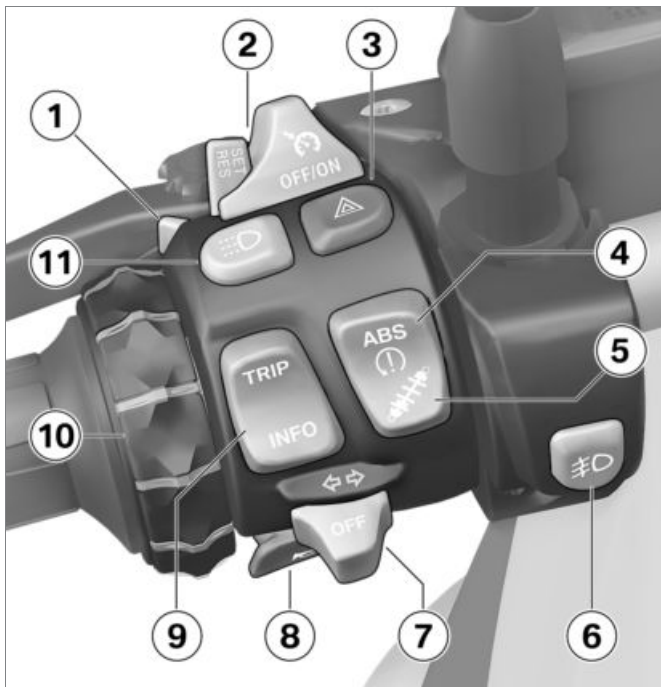

Kombinovaný spínač levý

- 1 Dálkové světlo a světelná houkačka (→ 59)
- 2 – s regulací rychlosti^{ZV} Tempomat (→ 68)
- 3 Výstražná světla (→ 62)
- 4 ABS (→ 63)
ASC (→ 64)
- 5 – s Dynamic ESA^{ZV} ESA (→ 72)
- 6 – s přídavným světlo-
tem LED^{ZP}
Přídavný světlo-
met LED (→ 60)
- 7 Ukazatele směru (→ 62)
- 8 Klakson
- 9 multifunkční displej (→ 50)
- 10 – s přípravou pro navigační
systém^{ZV}
Navigační systém (→ 138)
- 11 – s denním světlo-
metem^{ZV}
Denní světlo-
met (→ 60)

Kombinovaný spínač pravý

- 1 – s vyhřívanými rukojetmi ^{ZV}
Vyhřívané rukojeti (→ 76)
- 2 Jízdní režim (→ 65)
- 3 Nouzový vypínač (→ 58)
- 4 Spouštění motoru (→ 84)



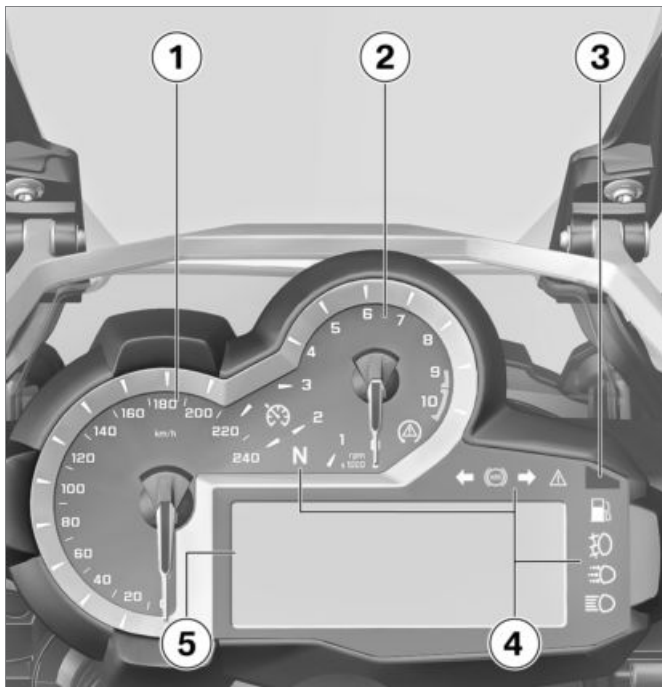

Přístrojová deska

- 1 Rychloměr
- 2 Otáčkoměr
- 3 Snímač jasu okolí (k úpravě jasu osvětlení přístrojů)
– s výstražným zařízením proti krádeži^{ZV}
Kontrolka výstražného systému proti krádeži DWA
– s možností Keyless Ride^{ZV}
- 4 Kontrolka klíče s dálkovým ovládním
- 5 výstražné kontrolky a kontroly (→ 20)
- 6 Multifunkční displej (→ 22)

Ukazatele

Výstražné kontrolky a kontrolky	20
Multifunkční displej	22
Varovné symboly na displeji	24
Výstražná hlášení	25
Venkovní teplota	38
Rezerva paliva	39
Upozornění množství oleje	39
Servisní indikátor	40
Tlak v pneumatikách	40
Doporučení pro přeřazení na vyšší převodový stupeň	41

Výstražné kontrolky a kontrolky

- 1 – s regulací rychlosti^{ZV}
Regulátor rychlosti (►► 68)
- 2 Neutrální poloha (volnoběh)
- 3 ASC (►► 64)
- 4 Ukazatel směru vlevo
- 5 ABS (►► 63)
- 6 Ukazatel směru vpravo
- 7 Obecná výstražná kontrolka (ve spojení s výstražnými symboly na displeji) (►► 25)
- 8 DWA
– s výstražným zařízením proti krádeži^{ZV}
Alarm (►► 56)
Kontrolka klíče s dálkovým ovládním
– s možností Keyless Ride^{ZV}
Klíč k motocyklu (►► 46)
dálkové světlo (►► 59)

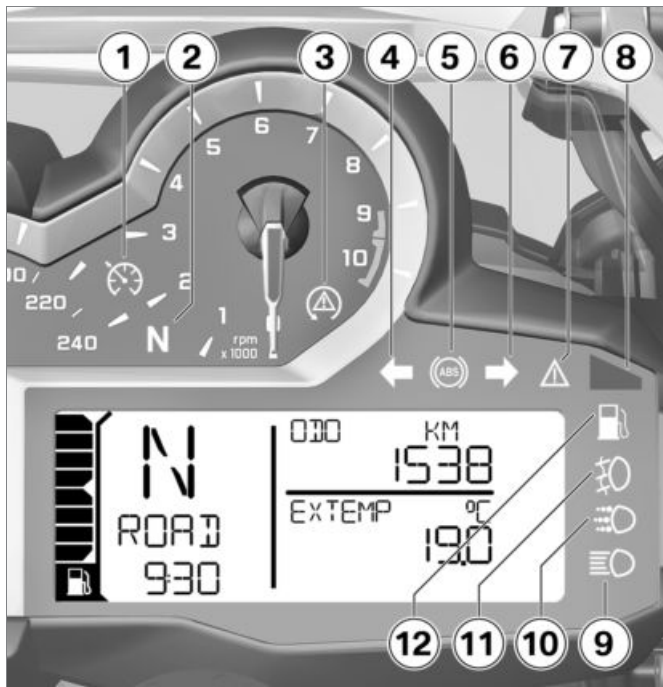

- 10** – s denním světlometem^{ZV}
Denní světlomet (▣▣▣▣ 60)
- 11** – s přídatným světlometem LED^{ZP}
Přídavné světlomety
(▣▣▣▣ 60)
- 12** Rezerva paliva (▣▣▣▣ 39)

 Symbol ABS může být zobrazený v závislosti na příslušné zemi, resp. může být zobrazený jiným způsobem.◀

Multifunkční displej

- 1 Množství paliva
- 2 Doporučení pro přeřazení na vyšší převodový stupeň (►► 41)
- 3 Pokud je ukazatel rychlostního stupně v neutrální poloze, zobrazí se „N“ (volnoběh)
- 4 – s denním světlometem^{ZV}
Automatika pro denní světlomet (►► 60)
- 5 – s vyhřívanými rukojetmi^{ZV}
Stupně vyhřívání rukojetí (►► 76)
- 6 Počítadlo kilometrů (►► 50)
- 7 Servisní kontrolka (interval údržby) (►► 172)
- 8 Výstražné symboly (►► 25)
- 9 Palubní počítač
– s Dynamic ESA^{ZV}
Nastavení ESA (►► 72)
- 10 Jízdní režim (►► 65)



- 12** Hodiny (☞ 53)
- 13** varování před venkovní teplotou (☞ 38)

Varovné symboly na displeji

- 1 – s kontrolou tlaku v pneumatikách (RDC)^{ZV}
Tlak v pneumatikách (☞ 33)
- 2 EWS (☞ 30)
- 3 Teplota chladicí kapaliny (☞ 31)
- 4 Hladina motorového oleje (☞ 37)
- 5 Řídicí jednotka motoru (☞ 31)
- 6 Nabíjení akumulátoru (☞ 130)
- 7 Výstražná upozornění (☞ 25)

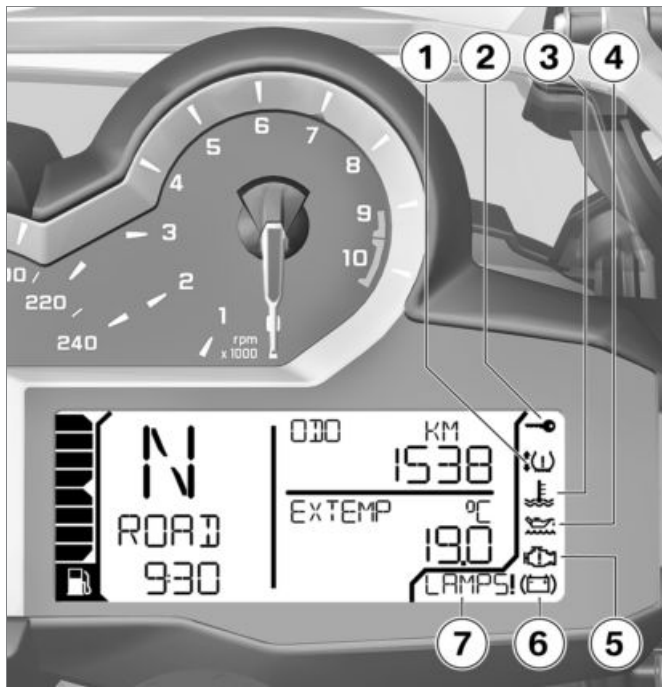

Výstražná hlášení

Zobrazení

Výstrahy jsou indikovány pomocí příslušné výstražné kontrolky.



Výstrahy, pro které není k dispozici samostatná výstražná kontrolka, se zobrazují pomocí obecné výstražné kontrolky **1** ve spojení s výstražnými symboly na pozici **2** nebo výstražným upozorněním **3** na multifunkčním displeji. V závislosti na naléhavosti výstrahy svítí obecná výstražná kontrolka žlutě nebo červeně.

Obecná výstražná kontrolka se zobrazí podle nejnaléhavější výstrahy.













Přehled možných výstrah najdete na následujících stranách.

Přehled výstražných hlášení

Výstražné kontrolky a kontrolky

varovné symboly na displeji

význam

		 zobrazí se	Varování před venkovní teplotou (☞ 30)
	svítí žlutě	 zobrazí se	EWS aktivní (☞ 30)
	svítí žlutě	 zobrazí se	Klíč s dálkovým ovládním mimo oblast příjmu (☞ 30)
	svítí žlutě		Výměna baterie v klíči s dálkovým ovládním (☞ 31)
	svítí červeně	 zobrazí se	Teplota chladicí kapaliny vysoká (☞ 31)
	svítí žlutě	 zobrazí se	Motor v nouzovém režimu (☞ 31)
	svítí žlutě	zobrazí se !LAMP_	Vadná žárovka (☞ 32)
		zobrazí se !LAMPF	

Výstražné kontrolky a kontrolky

varovné symboly na displeji

význam

zobrazí se DWALO !

Baterie DWA je slabá (☞ 32)



svítí žlutě

zobrazí se DWA !

Akumulátor DWA je vybitý (☞ 32)



svítí žlutě



zobrazí se s jednou nebo dvěma šipkami, a navíc bliká kontrolka tlaku v pneumatice.

Tlak v pneumatikách je v mezní oblasti přípustné tolerance (☞ 33)



bliká červeně



zobrazí se s jednou nebo dvěma šipkami, a navíc bliká kontrolka tlaku v pneumatice.

Tlak v pneumatikách mimo přípustnou toleranci (☞ 33)



svítí žlutě



zobrazí se s jednou nebo dvěma šipkami.







Snímač vadný nebo systémová chyba (☞ 34)

zobrazí se „--“
nebo „-- --“.

Výstražné kontrolky a kontrolky

varovné symboly na displeji









význam

		zobrazí se „--“ nebo „-- --“.	Porucha přenosu (☞ 34)
	svítí žlutě	zobrazí se RDC !.	Baterie snímače tlaku v pneumatikách je slabá (☞ 35)
	bliká		Vlastní diagnostika ABS není ukončena (☞ 35)
	svítí		Porucha ABS (☞ 35)
	svítí		ABS vypnuté (☞ 35)
	bliká rychle		Zásah ASC (☞ 36)
	bliká pomalu		Vlastní diagnostika ASC není ukončena (☞ 36)
	svítí		ASC vypnuto (☞ 36)

Výstražné kontrolky a kontrolky

varovné symboly na displeji

význam

	svítí		Porucha ASC (→ 36)
	svítí žlutě	zobrazí se ESA!	Porucha ESA (→ 36)
	svítí		Zbývá rezerva paliva (→ 37)
	bliká žlutě	 bliká	Závažná porucha řízení motoru (→ 37)
		 zobrazí se	Malé množství motorového oleje (→ 37)
		zobrazí se OILLVL CHECK	
	svítí červeně	 zobrazí se	Nedostatečné dobíjení akumulátoru (→ 38)

Varování před venkovní teplotou



Zobrazí se symbol ledového krystalu.

Možná příčina:

	Venkovní teplota změněná na vozidle je nižší než:
cca 3 °C	



Výstraha vnější teploty neznamená, že náledí nemůže vzniknout i při teplotě vyšší než 3 °C.

Při nízké venkovní teplotě hrozí nebezpečí náledí zejména na mostech a na zastíněných vozovkách. ◀

- Jeďte opatrně.

EWS aktivní



Obecná výstražná kontrolka svítí žlutě.



Zobrazí se výstražný symbol EWS.

Možná příčina:

Použitý klíč není oprávněn ke spuštění nebo došlo k poruše v komunikaci mezi klíčem a řídicí jednotkou.

- Odstraňte ostatní klíček k vozidlu od klíče zapalování.
- Použijte nouzový klíč.
- Nechte vyměnit vadný klíč u partnera BMW Motorrad.

Klíč s dálkovým ovládáním mimo oblast příjmu

– s možností Keyless Ride^{ZV}



Obecná výstražná kontrolka svítí žlutě.



Zobrazí se.

Možná příčina:

Komunikace mezi klíčem s dálkovým ovládáním a řídicí jednotkou je rušena.

- Zkontrolujte baterii v klíči s dálkovým ovládáním.
- s možností Keyless Ride^{ZV}
- Výměna baterie v klíči s dálkovým ovládáním (►► 49).
- Pro další jízdu použijte náhradní klíč.
- s možností Keyless Ride^{ZV}
- baterie klíče s dálkovým ovládáním je vybitá, nebo je klíč s dálkovým ovládáním ztracený (►► 49).
- Pokud se během jízdy zobrazí výstražný symbol, zachovejte klid. Můžete pokračovat v jízdě, motor se nevypne.
- Vadný klíč s dálkovým ovládáním nechte vyměnit u partnera BMW Motorrad.

Výměna baterie v klíči s dálkovým ovládáním



Obecná výstražná kontrolka svítí žlutě.



Zobrazí se symbol akumulátoru.

Možná příčina:

- Baterie klíče s dálkovým ovládáním v pneumatikách nemá plnou kapacitu. Funkce klíče s dálkovým ovládáním je zaručena už jen po omezenou dobu.
- s možností Keyless Ride^{ZV}
- Výměna baterie v klíči s dálkovým ovládáním (➡ 49).

Teplota chladicí kapaliny vysoká



Obecná výstražná kontrolka svítí červeně.



Zobrazí se symbol teploty.



Jízda při přehřátém motoru může způsobit jeho poškození.

Bezpodmínečně dbejte na níže uvedená opatření. ◀

Možná příčina:

Nízká hladina chladicí kapaliny.

- Kontrola hladiny chladicí kapaliny (➡ 112).

V případě nízké hladiny chladicí kapaliny:

- Nechte doplnit stav chladicí kapaliny a zkontrolovat chladicí systém v odborném servisu, nejlépe partnerem BMW Motorrad.

Možná příčina:

Teplota chladicí kapaliny je vysoká.

- Pokud je to možné, ochladte motor jízdou v režimu částečného zatížení.
- Pokud dochází k přehřívání chladicí kapaliny častěji, nechte závadu co nejrychleji odstranit

v odborném servisu, nejlépe partnerem BMW Motorrad.

Motor v nouzovém režimu



Obecná výstražná kontrolka svítí žlutě.



Zobrazí se symbol motoru.



Motor běží v nouzovém režimu. Může docházet k neobvyklému chování za jízdy. Přizpůsobte tomu způsob jízdy. Vyhnete se prudké akceleraci a předjížděcím manévřům. ◀

Možná příčina:

Řídící jednotka motoru diagnostikovala chybu. Ve výjimečných případech zhasne motor a nelze již spustit. Jinak motor běží v nouzovém režimu.

- Lze pokračovat v jízdě, je možné, že nebude k dispozici obvyklý výkon motoru.
- Chybu nechte co nejrychleji odstranit v odborném

servisu, nejlépe partnerem BMW Motorrad.

Vadná žárovka



Obecná výstražná kontrolka svítí žlutě.

Zobrazí se !LAMP_.

- !LAMP: Porucha brzdového světla, koncového světla, ukazatelů směru vzadu nebo žárovky osvětlení evidenčního čísla.
- !LAMPF: Porucha potkávacího světla, dálkového světla, parkovacího světla nebo ukazatele směru vpředu.
- !LAMPS: Porucha několika žárovek.
- s denním světlometem^{ZV}
- !LAMPF: Volitelně: Porucha denního světlometu.◁



Závada žárovky na vozidle je nebezpečná, protože motocykl může být snadno přehlédnut jinými účastníky provozu.

Vadné žárovky vyměňte co nejdříve, použijte vždy odpovídající náhradní žárovky.◀

Možná příčina:

Jedna nebo více žárovek jsou vadné.

- Vadné žárovky zjistíte vizuální kontrolou.
- Výměna žárovky tlumeného a dálkového světla (▣▣▣ 122).
- Výměna žárovky obrysového světla (▣▣▣ 124).
- Výměna diodového světlometu (▣▣▣ 127).
- Výměna žárovky pro přední a zadní ukazatele směru (▣▣▣ 125).
- výměna LED koncového světla (▣▣▣ 126).
- výměna diodového ukazatele směru (▣▣▣ 126).

Baterie DWA je slabá

- s výstražným zařízením proti krádeži^{ZV}

Zobrazí se DWALO !



Toto chybové hlášení se krátce zobrazí na konci Pre-Ride-Check.◀

Možná příčina:

Baterie DWA nemá plnou kapacitu. Funkce DWA je při odpojeném akumulátoru vozidla zaručena po omezenou dobu.

- Obratete se na odborný servis, nejlépe na partnera BMW Motorrad.

Akumulátor DWA je vybitý

- s výstražným zařízením proti krádeži^{ZV}



Obecná výstražná kontrolka svítí žlutě.

Zobrazí se DWA !

 Toto chybové hlášení se krátce zobrazí na konci Pre-Ride-Check. ◀

Možná příčina:

Baterie DWA nemá dostatečnou kapacitu. Funkce DWA není zaručena při odpojeném akumulátoru vozidla.

- Obráťte se na odborný servis, nejlépe na partnera BMW Motorrad.

Tlak v pneumatikách je v mezní oblasti přípustné tolerance

– s kontrolou tlaku v pneumatikách (RDC)^{ZV}



Obecná výstražná kontrolka svítí žlutě.



Zobrazí se symbol pneumatiky s jednou nebo dvěma šipkami. Navíc bliká kontrolka tlaku v pneumatice.

Šipka nahoru ukazuje na problém s plnicím tlakem předního kola, šipka dolů ukazuje na problém s plnicím tlakem zadního kola.

Možná příčina:

Naměřený tlak v pneumatice je v mezní oblasti povolené tolerance.

- Upravte tlak v pneumatice podle údajů na zadní straně obalu tohoto návodu k obsluze.



Při úpravě tlaku v pneumatikách dodržujte informace o teplotní kompenzaci a úpravě tlaku v kapitole „Technické detaily“. ◀

Tlak v pneumatikách mimo přípustnou toleranci

– s kontrolou tlaku v pneumatikách (RDC)^{ZV}



Obecná výstražná kontrolka bliká červeně.



Zobrazí se symbol pneumatiky s jednou nebo dvěma šipkami. Navíc bliká kontrolka tlaku v pneumatice.



Pokud je tlak v pneumatikách mimo přípustný rozsah, zhoršují se jízdní vlastnosti motocyklu.

Tomu odpovídajícím způsobem přizpůsobte jízdu. ◀

Šipka nahoru ukazuje na problém s plnicím tlakem předního kola, šipka dolů ukazuje na problém s plnicím tlakem zadního kola. Možná příčina:

Naměřený tlak v pneumatice je mimo povolenou toleranci.

- Zkontrolovat poškození a schopnost jízdy pneumatiky. S pneumatikou lze pokračovat v jízdě:
- Při nejbližší příležitosti upravte tlak v pneumatice.

 Při úpravě tlaku v pneumatikách dodržujte informace o teplotní kompenzaci a úpravě tlaku v kapitole „Technické detaily“.

 V terénním režimu můžete deaktivovat výstražné hlášení RDC.

- Nechte pneumatiku zkontrolovat v odborném servisu, nejlépe partnerem BMW Motorrad.

Pokud si nejste jistí, zda lze s pneumatikou pokračovat v jízdě:

- Nepokračujte v jízdě.
- Kontaktujte poruchovou službu.

Snímač vadný nebo systémová chyba

– s kontrolou tlaku v pneumatikách (RDC)^{ZV}

 Obecná výstražná kontrolka svítí žlutě.

 Zobrazí se symbol pneumatiky s jednou nebo dvěma šipkami.

Zobrazí se „--“ nebo „-- --“.
Možná příčina:

Jsou namontována kola bez snímače RDC.

- Namontujte sadu kol se snímači RDC.

Možná příčina:

Došlo k výpadku 1 nebo 2 snímačů RDC nebo došlo k systémové chybě.

- Chybu nechte odstranit v odborném servisu, nejlépe partnerem BMW Motorrad.

Porucha přenosu

– s kontrolou tlaku v pneumatikách (RDC)^{ZV}

Zobrazí se „--“ nebo „-- --“.

Možná příčina:

Vozidlo nedosáhlo minimální rychlosti ( 102).



Snímač RDC není aktivní

min 30 km/h (Snímač RDC odešle signál vozidlu až po překročení minimální rychlosti.)

- Sledujte hlášení RDC při vyšší rychlosti. Pokud se navíc rozsvítí obecná výstražná kontrolka, jedná se o trvalou poruchu. V tom případě:
- Chybu nechte odstranit v odborném servisu, nejlépe partnerem BMW Motorrad.

Možná příčina:

Rádiové spojení se snímači RDC je rušeno. Možnou příčinou jsou radiotechnická zařízení v okolí, která ruší spojení mezi řídicí jednotkou RDC a snímači.

- Sledujte zobrazení RDC v jinném prostředí. Pokud se navíc

rozsvítí obecná výstražná kontrolka, jedná se o trvalou poruchu. V tom případě:

- Chybu nechte odstranit v odborném servisu, nejlépe partnerem BMW Motorrad.

Baterie snímače tlaku v pneumatikách je slabá

– s kontrolou tlaku v pneumatikách (RDC)^{ZV}



Obecná výstražná kontrolka svítí žlutě.

Zobrazí se RDC !.



Toto chybové hlášení se krátce zobrazí na konci Pre-Ride-Check. ◀

Možná příčina:

Baterie snímače tlaku v pneumatikách nemá plnou kapacitu. Funkce kontroly tlaku v pneumatikách je po omezenou dobu ještě zaručena.

- Obratě se na odborný servis, nejlépe na partnera BMW Motorrad.

Vlastní diagnostika ABS není ukončena



Výstražná kontrolka ABS bliká.

Možná příčina:



Vlastní diagnostika ABS není ukončena

Funkce ABS není dostupná, protože vlastní diagnostika nebyla ukončena. (Při kontrole snímačů kol musí motocykl dosáhnout minimální rychlost: min 5 km/h)

- Pomalu se rozjeďte. Nezapomeňte, že až do ukončení vlastní diagnostiky není funkce ABS k dispozici.

Porucha ABS



Výstražná kontrolka ABS svítí.

Možná příčina:

Řídící jednotka ABS zjistila poruchu. Funkce ABS není k dispozici.

- Lze pokračovat v jízdě. Sledujte další informace o mimořádných situacích, které mohou vést k vyvolání chybového hlášení ABS (100).
- Chybu nechte co nejdříve odstranit v odborném servisu, nejlépe partnerem BMW Motorrad.

ABS vypnuté



Výstražná kontrolka ABS svítí.

Možná příčina:

Řidič vypnul systém ABS.

- Zapněte funkci ABS.

Zásah ASC



Výstražná kontrolka ASC bliká rychle.

Systém ASC zjistil nestabilitu zadního kola a snížil točivý moment. Výstražné světlo bliká déle, než trvá zásah ASC. Tak má řidič k dispozici optickou informaci o úspěšné regulaci i po kritické jízdni situaci.

Vlastní diagnostika ASC není ukončena



Výstražná kontrolka ASC bliká pomalu.

Možná příčina:



Vlastní diagnostika ASC není ukončena

Funkce ASC není dostupná, protože vlastní diagnostika nebyla ukončena. (Při kontrole snímačů kol musí motocykl dosáhnout minimální rychlost: min 5 km/h)

- Pomalu se rozjedte. Po několika metrech musí zhasnout výstražná kontrolka ASC.

Výstražná kontrolka ASC stále bliká

- Obratě se na odborný servis, nejlépe na partnera BMW Motorrad.

ASC vypnuto



Výstražná kontrolka ASC svítí.

Možná příčina:

- Řidič vypnul systém ASC.
- Zapněte funkci ASC.

Porucha ASC



Výstražná kontrolka ASC svítí.

Možná příčina:

- Řídicí jednotka ASC zjistila poruchu. Funkce ASC není k dispozici.
- Lze pokračovat v jízdě. Nezapomeňte, že funkce ASC není

k dispozici. Sledujte další informace o situacích, které mohly vést k poruše ASC (→ 101).

- Chybu nechte co nejrychleji odstranit v odborném servisu, nejlépe partnerem BMW Motorrad.

Porucha ESA



Obecná výstražná kontrolka svítí žlutě.

Zobrazí se ESA!.

Možná příčina:

Řídicí jednotka ESA zjistila poruchu. Motocykl je v tomto stavu odtlumen velmi tvrdě a jízda na něm je zvláště na nekvalitních vozovkách nepohodlná.

- Chybu nechte co nejrychleji odstranit v odborném servisu, nejlépe partnerem BMW Motorrad.

Zbývá rezerva paliva



Výstražná kontrolka rezervy paliva svítí.



Nedostatek paliva může způsobit nepravidelný chod motoru, vypnutí motoru (nebezpečí nehody) a může dojít k poškození katalyzátoru.

Nevyjíždějte úplně nádrž. ◀

Možná příčina:

V palivové nádrži zbývá již jen rezervní zásoba.



Rezervní množství paliva

cca 4 l

- Tankování (►► 91).

Závažná porucha řízení motoru



Obecná výstražná kontrolka bliká žlutě.



Symbol motoru bliká.



Motor běží v nouzovém režimu. Nelze vyloučit nebezpečí poškození motoru.

Prizpůsobte styl jízdy: Jeďte pomalu, vyhněte se akceleraci a předjížděcím manévřům.

Pokud je to možné, nechte motocykl odtáhnout a chybu nechte odstranit v odborném servisu, nejlépe partnerem BMW Motorrad. ◀

Možná příčina:

Řídící jednotka motoru diagnostikovala poruchu, která může mít za následek závažnější poruchu. Motor je v nouzovém režimu.

- Pokračování v jízdě je možné, avšak se nedoporučuje.
- Pokud možno se vyhněte vysokému zatížení a otáčkám.
- Chybu nechte co nejdříve odstranit v odborném

servisu, nejlépe partnerem BMW Motorrad.

Malé množství motorového oleje



Zobrazí se symbol olejníčky.

Zobrazí se OILLEVEL CHECK.

Možná příčina:

Elektronický snímač stavu oleje zjistil nízký stav motorového oleje. Při příštím doplňování paliva:

- Kontrola hladiny motorového oleje (►► 107).

V případě nízkého stavu oleje:

- Doplnění motorového oleje (►► 108).

V případě správného stavu oleje:

- Obráťte se na odborný servis, nejlépe na partnera BMW Motorrad.

Nedostatečné dobíjení akumulátoru

 Obecná výstražná kontrolka svítí červeně.

 Zobrazí se symbol akumulátoru.

 Vybitý akumulátor způsobí výpadek různých systémů vozidla, jako je např. osvětlení, motor nebo ABS. Následkem toho mohou vzniknout nebezpečné situace.

Nepokračujte v jízdě.◀

Akumulátor není nabíjen. Při další jízdě elektronika vozidla vybijе akumulátor.

 Pokud je 12 V akumulátor namontovaný chybně, příp. došlo k záměně svorek (např. při spouštění z cizího zdroje), může dojít ke spálení pojistky regulátoru alternátoru.◀

Možná příčina:

Alternátor, příp. pohon alternátoru jsou vadné, nebo je spálená pojistka regulátoru alternátoru.

- Chybu nechte co nejrychleji odstranit v odborném servisu, nejlépe partnerem BMW Motorrad.

Venkovní teplota

U stojícího motocyklu může být měření okolní teploty zkresleno teplem z motoru. Pokud je vliv tepla z motoru velký, dočasně se zobrazí --.



Při teplotě prostředí pod 3 °C hrozí nebezpečí tvoření náledí. Při prvním nedosažení této teploty se nezávisle na nastavení displeje systém automaticky přepne na zobrazení teploty prostředí **1**, bliká zobrazená hodnota.

 Dodatečně se zobrazí symbol sněhové vločky **2**.

 Výstraha vnější teploty znamená, že náledí nemůže vzniknout i při teplotě vyšší než 3 °C.

Při nízké venkovní teplotě hrozí nebezpečí náledí zejména na

mostech a na zastíněných vozovkách.◀

Rezerva paliva

Množství paliva, které se při sepnutí varovné kontrolky paliva nachází v nádrži, je závislé na dynamice jízdy. Čím silněji se palivo v nádrži pohybuje (často se střídajícími náklony, častým brzděním a zrychlováním), tím složitější je zjištění rezervního množství. Z tohoto důvodu není možné uvádět přesné rezervní množství paliva.

 Po zapnutí výstražného světla paliva se automaticky zobrazí dojezd.

Vzdálenost, kterou lze s rezervním množstvím ještě ujet, závisí na stylu jízdy (na spotřebě) a na množství paliva, které bylo k dispozici v okamžiku sepnutí kontrolky (viz předchozí vysvětlení).

Počítadlo kilometrů pro rezervní množství paliva se vynuluje, když množství paliva po jeho doplňování přesáhne úroveň rezervního množství.

Upozornění množství oleje



Upozornění množství oleje **1** poskytuje informaci o množství motorového oleje. Lze ho vyvolat pouze za klidu vozidla.

Pro upozornění o stavu oleje musí být splněny následující podmínky:

- Motor zahřátý na provozní teplotu
- Motor běží nejméně deset sekund na volnoběžné otáčky
- Boční podpěra sklopená
- Motocykl stojí svisle a na rovném povrchu.

Indikátory znamenají:

OK: Stav oleje v pořádku.

CHECK: Při příštím doplňování paliva zkontrolujte stav oleje.

---: Měření není možné (uvezené podmínky nebyly splněny).

 Pokud se zobrazí symbol **2**, musíte zkontrolovat hladinu oleje, dokud se znovu hladina oleje rozpozná jako správná.

Servisní indikátor



Pokud je zbývající čas do nejbližšího servisu do jednoho měsíce nebo bude potřebný nejbližší servis do 1 000 km, na konci kontroly před jízdou (Pre-Ride-Check) se na krátkou dobu zobrazí datum servisu **1** a zbývající kilometry **2**.

 Pokud byl překročen servisní interval, rozsvítí se žlutě kromě zobrazení data, příp. kilometrů také obecná výstražná kontrolka. Nápis Service je trvale zobrazen.

 Zobrazí-li se servisní indikátor více než jeden měsíc před datem servisní prohlídky, pak musí být nastaveno datum uložené v přístrojové desce. K této situaci může dojít, pokud byl akumulátor odpojen delší dobu. S nastavením data se obraťte na odborný servis, nejlépe na partnera BMW Motorrad.◀

Tlak v pneumatikách

– s kontrolou tlaku v pneumatikách (RDC)^{ZV}



Levá hodnota **1** udává plnicí tlak v předním kole, pravá hodnota **2** plnicí tlak v zadním kole. Bezprostředně po zapnutí zapalování se zobrazí „-- --“. K přenosu hodnot tlaku vzduchu v pneumatikách dojde až po prvním překročení rychlosti 30 km/h. Zobrazený tlak v pneumatikách se vztahuje na teplotu pneumatiky 20 °C.

 Pokud se navíc zobrazí symbol **3**, jedná se o výstrahu. Bliká kontrolka tlaku v pneumatice.

 Pokud se příslušná hodnota nachází v mezní oblasti přípustné tolerance, navíc se rozsvítí obecná výstražná kontrolka žlutě. Pokud je zjištěný tlak v pneumatice mimo přípustnou toleranci, bliká obecná výstražná kontrolka červeně.

Další informace o systému BMW Motorrad RDC najdete od strany (→ 102).

Doporučení pro přeřazení na vyšší převodový stupeň

Doporučení pro přeřazení na vyšší převodový stupeň musí být zapnuté v nastavení displeje (→ 51).



Doporučení pro přeřazení na vyšší převodový stupeň **1** signalizuje ekonomický nejlepší okamžik pro řazení nahoru.

Obsluha

Zapalování	44	Předpnutí pružiny	70
Zapalování s Keyless Ride	46	Tlumení.....	71
Multifunkční displej	50	Elektronické nastavení podvozku Dynamic ESA.....	72
Výstražný systém proti krádeži DWA.....	56	Spojka	74
Nouzový vypínač.....	58	Brzda	75
Světlomety	58	Pneumatiky	75
Světlo.....	59	Řídítka	76
Denní světlomet	60	Vyhřívané rukojeti	76
Ukazatele směru	62	Zrcátko	77
Výstražná světla.....	62	Větrný štít.....	77
BMW Motorrad Integral ABS	63	Sedadlo řidiče a spolujezdce.....	78
Automatické řízení stability ASC	64		
Jízdní režim	65		
Regulátor rychlosti	68		

Zapalování

Klíč k motocyklu

Obdržíte 2 klíče.

Při ztrátě klíče dbejte pokynů k elektronickému imobilizéru EWS (►► 45).

Zámek zapalování a řízení, víko palivové nádrže a zámek sedadla se odemykají stejným klíčem.

- s kufrem^{ZP}
- s kufrem Topcase^{ZP}

Na přání lze zamykat klíčem od vozidla i kufr a Topcase. Obratťe se na odborný servis, nejlépe na partnera BMW Motorrad.

Zajištění zámku řízení



Pokud je motocykl opřen o boční podpěru, závisí na charakteru podkladu, jestli se řídítka otočí doleva nebo doprava. Avšak na rovném podkladu stojí motocykl stabilněji s řídítky natočenými doleva než doprava.

Řídítka lze uzamknout na rovném podkladu s řídítky natočenými doleva. ◀

- Natočte řídítka doleva nebo doprava.

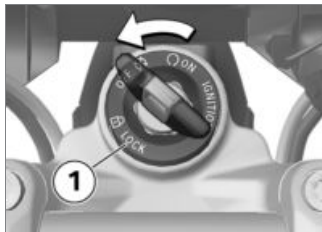

- Otočte klíčem do polohy **1**, přitom pohněte řídítka.
 - » Zapalování, světlo a všechny funkční okruhy jsou vypnuty.
 - » Zámek řízení je zajištěn.
 - » Můžete vytáhnout klíč.

Zapnutí zapalování

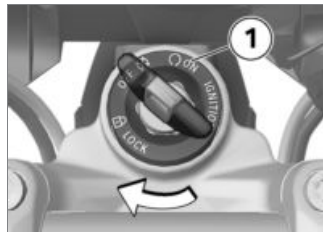

- Klíč zastrčte do zámku řízení a zapalování a otočte do polohy **1**.
 - » Parkovací světlo a všechny funkční obvody jsou zapnuté.
 - » Probíhá kontrola před jízdou Pre-Ride-Check. (►► 85)
 - » Probíhá vlastní diagnostika ABS. (►► 85)
 - » Probíhá vlastní diagnostika ASC. (►► 86)

Uvítací světla

- s diodovými světly^{ZV}
- s denním světly^{ZV}
- s přídatným světly^{ZP} LED

- Zapněte zapalování.
 - » Parkovací světlo bliká krátce.
 - s denním světly^{ZV}
 - » Denní světlo krátce zabliká.<
 - s přídatným světly^{ZP} LED
 - » Diodové přídatné světly^{ZP} krátce zablikají.<

Vypnutí zapalování

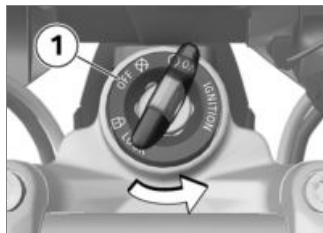

- Otočte klíč zapalování do polohy **1**.
 - » Po vypnutí zapalování zůstane přístrojová deska ještě na krátkou dobu zapnutá a zobrazuje všechna případná chybová hlášení.
 - » Zámek řízení není zajištěn.
 - » Je možný časově omezený provoz pomocných přístrojů.
 - » Pomocí zásuvky lze nabíjet akumulátor.
 - » Můžete vytáhnout klíč.

- s denním světly^{ZV}
- s diodovými světly^{ZV}
- Po vypnutí zapalování denní světlo během krátké doby zhasne.<
- s přídatným světly^{ZP} LED
- Po vypnutí zapalování diodové přídatné světly^{ZP} během krátké doby zhasnou.<

Elektronický imobilizér EWS

Elektronika v motocyklu předává pomocí kruhové antény v zámku zapalování a řízení data uložená v klíči zapalování. Teprve když je tento klíč rozpoznán jako „oprávněný“, umožní řídicí jednotka spuštění motoru.

▶ Pokud je na klíči použitým ke spuštění motoru upevněn další klíč od vozidla, může dojít k rušení elektroniky a nemusí být umožněno spuštění mo-

toru. Na multifunkčním displeji se zobrazí výstraha v podobě symbolu klíče.

Další klíče od vozidel uschovejte odděleně od zapalovacího klíče. ◀

Při ztrátě klíče od vozidla jej můžete nechat zablockovat u svého partnera BMW Motorrad. K tomu musíte přinést s sebou všechny ostatní klíče patřící k motocyklu. Se zablockovaným klíčem nelze spustit motor, avšak zablockovaný klíč lze znovu uvolnit. Nouzový a dodatečný klíč můžete získat pouze u partnera BMW Motorrad. Ten je povinen zkontrolovat váš doklad totožnosti, protože klíč je součástí bezpečnostního systému.

Zapalování s Keyless Ride

– s možností Keyless Ride^{ZV}

Klíč k motocyklu

 Kontrolka klíče s dálkovým ovládáním bliká, dokud je vyhledáván klíč s dálkovým ovládáním.

Jakmile je detekován klíč s dálkovým ovládáním, příp. nouzový klíč, kontrolka zhasne.

Pokud klíč s dálkovým ovládáním ani nouzový klíč nejsou detekovány, kontrolka krátce svítí. ◀

Vždy dostáváte jeden klíč s dálkovým ovládáním a jeden nouzový klíč. Při ztrátě klíče dbejte pokynů k elektronickému imobilizéru EWS (►► 45).

Zapalování, víčko nádrže a výstražné zařízení proti krádeži se ovládají klíčem s dálkovým ovládáním. Zámek sedadla, kufr Top-

case a kufry mohou být ovládány ručně.

 Při překročení dosahu klíče s dálkovým ovládáním (např. v kufru nebo v kufru Topcase) nelze motocykl nastartovat a centrální zamykání se nezablokuje/ neodblokuje.

Při překročení dosahu se po cca 1,5 minutě vypne zapalování, centrální zamykání se **nezablokuje**.

Doporučuje se nosit klíč s dálkovým ovládáním u sebe (např. v kapse bundy) a jako alternativu mít s sebou nouzový klíč. ◀

	Dosah klíče s dálkovým ovládáním Keyless Ride
– s možností Keyless Ride ^{ZV}	
cca 1 m◀	

Zajištění zámku řízení

Podmínka: Řídítka musí být otočená na doraz doleva nebo do-

prava. Klíč s dálkovým ovládáním je v oblasti příjmu.

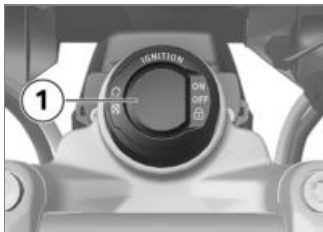

 Pokud je motocykl opřen o boční podpěru, závisí na charakteru podkladu, jestli se řídítka otočí doleva nebo doprava. Avšak na rovném podkladu stojí motocykl stabilněji s řídítky natočenými doleva než doprava. Řídítka lze uzamknout na rovném podkladu s řídítky natočenými doleva.◀

- Stiskněte a držte tlačítko **1**.
- » Zámek řízení slyšitelně zaskapne.

- » Zapalování, světlo a všechny funkční okruhy jsou vypnuty.
- Pokud chcete uvolnit zámek řízení, krátce stiskněte tlačítko **1**.

Zapnutí zapalování

Podmínka: Klíč s dálkovým ovládáním musí být v oblasti příjmu.

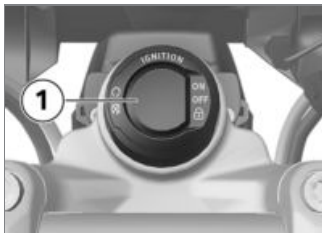

- Zapalování může být aktivováno dvěma způsoby.

Varianta 1:

- Krátce stiskněte tlačítko **1**.
- » Parkovací světlo a všechny funkční obvody jsou zapnuté.

- s denním světlometem^{ZV}
- s diodovými světlometry^{ZV}
- » Denní světlomet je zapnutý.◀
- s přídavným světlometem LED^{ZP}
- » Přídavný LED světlomet je zapnutý.◀
- » Probíhá kontrola před jízdou Pre-Ride-Check. (▣▣▣ 85)
- » Probíhá vlastní diagnostika ABS. (▣▣▣ 85)
- » Probíhá vlastní diagnostika ASC. (▣▣▣ 86)

Varianta 2:

- Zámek řízení je zajištěn, stiskněte a držte tlačítko **1**.
- » Zámek řízení se odemkne.
- » Obrysově světlo a všechny funkční obvody jsou zapnuté.
- » Probíhá kontrola před jízdou Pre-Ride-Check. (▣▣▣ 85)
- » Probíhá vlastní diagnostika ABS. (▣▣▣ 85)
- » Probíhá vlastní diagnostika ASC. (▣▣▣ 86)

Vypnutí zapalování

Podmínka: Klíč s dálkovým ovládním musí být v oblasti příjmu.

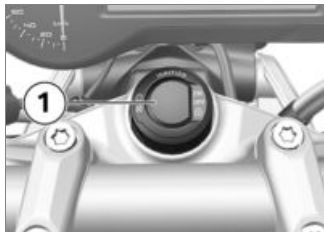

- Zapalování může být deaktivováno dvěma způsoby.

Varianta 1:

- Krátce stiskněte tlačítko **1**.
 - » Světlo se vypne.
 - » Zámek řízení není zajištěn.

Varianta 2:

- Natočte řídítka doleva nebo doprava.
- Stiskněte a držte tlačítko **1**.
 - » Světlo se vypne.
 - » Zámek řízení se uzamkne.

Elektronický imobilizér EWS

Elektronika v motocyklu předává pomocí kruhové antény v zámku zapalování data uložená v klíči s dálkovým ovládním. Teprve když je klíč s dálkovým ovládním rozpoznán jako „oprávněný“, umožní řídicí jednotka spuštění motoru.

▶ Pokud je na klíči použitým ke spuštění motoru upevněn další klíč s dálkovým ovládním, může dojít k rušení elektroniky a nemusí být umožněno spuštění motoru. Na multifunkčním displeji se zobrazí výstraha v podobě symbolu klíče.

Další klíče od vozidel uschovejte odděleně od klíče s dálkovým ovládním. ◀

Pokud nějaký klíč s dálkovým ovládním ztratíte, můžete ho nechat zablokovat u partnera BMW Motorrad. K tomu musíte přinést s sebou všechny ostatní klíče patřící k motocyklu.

Se zablokováním klíčem s dálkovým ovládním nelze spustit motor, avšak zablokováný klíč s dálkovým ovládním lze znovu uvolnit.

Nouzový a dodatečný klíč můžete získat pouze u partnera BMW Motorrad. Ten je povinen zkontrolovat váš doklad totožnosti, protože klíč s dálkovým ovládním je součástí bezpečnostního systému.

Baterie klíče s dálkovým ovládáním je vybitá, nebo je klíč s dálkovým ovládáním ztracený

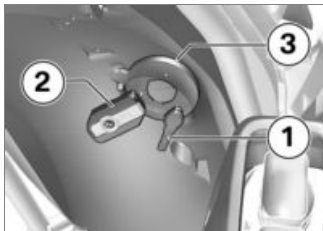

- Při ztrátě klíče dbejte pokynů k elektronickému imobilizéru **EWS**.
- Pokud během jízdy ztratíte klíč s dálkovým ovládáním, můžete motocykl nastartovat s pomocí nouzového klíče.
- Pokud je baterie klíče s dálkovým ovládáním vybitá, můžete vozidlo nastartovat přiložením klíče s dálkovým ovládáním na kryt zadního kola.

- Přidržte nouzový klíč **1** příp. vybitý klíč s dálkovým ovládáním **2** na krytu zadního kola ve výšce antény **3**.

▶ Nouzový klíč, příp. vybitý klíč s dálkovým ovládáním musí být **přiložen** ke krytu zadního kola.◀

 Časový interval, ve kterém musí dojít ke spuštění motoru. Poté musí znovu provedeno odblokování.

30 s

- » Kontrola před jízdou (Pre-Ride-Check) probíhá.
 - Klíč byl detekován.
 - Lze spustit motor.
- Spouštění motoru (➡ 84).

Výměna baterie v klíči s dálkovým ovládáním

Pokud klíč s dálkovým ovládáním nereaguje na krátký nebo dlouhý stisk tlačítka:

- Baterie klíče s dálkovým ovládáním nemá plnou kapacitu.
 - » Vyměňte baterii.



Zobrazí se symbol akumulátoru.

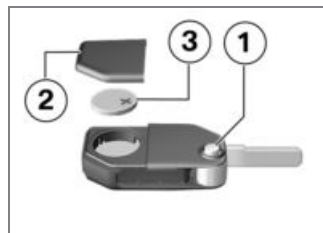

- Stiskněte knoflík **1**.
 - » Výstupek na klíči zaklapne.
- Zatlačte víko baterie **2** směrem nahoru.
- Vyměňte baterii **3**.

- Starou baterii zlikvidujte v souladu se zákonnými předpisy, baterie nevyhazujte do domovního odpadu.

! Nesprávné baterie, příp. chybná polarita mohou poškodit zařízení.

Použijte předepsanou baterii. Při vkládání baterie dbejte na správnou polaritu. ◀

- Novou baterii vložte kladným pólem nahoru.

 Typ baterie

pro klíč s dálkovým ovládáním Keyless Ride

CR 2032

- Namontujte kryt baterie **2**.
- » Na přístrojové desce bliká červená dioda.
- » Dálkové ovládání je opět funkční.

Multifunkční displej volba zobrazení

- Zapnutí zapalování (☛ 44).



- Stiskněte krátce tlačítko **1** pro zvolení zobrazení v horním řádku displeje **2**.

Ve zvláštní výbavě mohou být následující hodnoty zobrazené a budou zvoleny stisknutím tlačítka:

- Celkový počet kilometrů (ODO)
- Denní počet kilometrů 1 (TRIP I)
- Denní počet kilometrů 2 (TRIP II)
- Dojezd (RANGE)

- Nabídka SETUP (SETUP), jen při zastaveném vozidlu

– s palubním počítačem Pro^{ZV}
Následující informace jsou zobrazeny dodatečně pomocí palubního počítače Pro:

- automatické počítadlo kilometrů (TRIP A)
- Momentální spotřeba (CONS C)
- Aktuální rychlost (SPEED) ◀



- Stiskněte krátce tlačítko **1** pro zvolení zobrazení v spodním řádku displeje **2**.

Ve zvláštní výbavě mohou být následující hodnoty zobrazené a budou zvoleny stisknutím tlačítka:

- Venkovní teplota (EXTEMP)
- Teplota motoru (ENGTMP)
- Průměrná spotřeba 1 (CONS 1)
- Průměrná spotřeba 2 (CONS 2)
- Průměrná rychlost (Ø SPEED)
- s kontrolou tlaku v pneumatikách (RDC)^{ZV}
- Tlak v pneumatikách (RDC)◀
- Datum (DATE)
- Upozornění stavu oleje (OILLVL)
- s palubním počítačem Pro^{ZV}
- Palubní napětí (VOLTGE)◀
- s palubním počítačem Pro^{ZV}
- Stopky – celkový měřený čas (ALTIME)◀
- s palubním počítačem Pro^{ZV}
- Stopky – cestovní čas (RDTIME)◀

Vynulování denního počítadla kilometrů

- Zapnutí zapalování (☛ 44).



- Stiskněte tlačítko **1** tolikrát, dokud se nezobrazí vynulování počítadla kilometrů v horním řádku displeje **2**.
- Stiskněte a držte stisknuté tlačítko **1**, dokud se zobrazená hodnota nevynuluje.

Vynulování průměrných hodnot

- Zapnutí zapalování (☛ 44).



- Stiskněte tlačítko **1** tolikrát, dokud se nezobrazí vynulování průměrných hodnot ve spodním řádku displeje **2**.
- Stiskněte a držte stisknuté tlačítko **1**, dokud se zobrazená hodnota nevynuluje.

Konfigurace funkcí

- Zapnutí zapalování (☛ 44).



- Stiskněte krátce tlačítko **1** tolikrát, dokud se v horním řádku displeje nezobrazí **2** SETUP ENTER.
- Dlouhým stisknutím tlačítka **1** otevřete nabídku SETUP.
- » Následující zobrazení na displeji se liší dle zvolené výbavy.



- Každým dalším krátkým stisknutím tlačítka **1** přejdete k další položce nabídky.
 - » V horním řádku displeje se zobrazí **2** položka nabídky.
 - » V spodním řádku displeje se zobrazí **3** nastavená hodnota.
- Krátkým stisknutím tlačítka **4** změníte nastavené hodnoty. Mohou být vybrány následující položky nabídky:
 - s výstražným zařízením proti krádeži^{ZV}
 - DWA: Zapnutí (ON), případně vypnutí (OFF) varovného systému proti odcizení<

- s přípravou pro navigační systém^{ZV}
- GPS TM: Při nainstalovaném navigačním systému: přebírá čas GPS a datum GPS (ON), příp. nepřebírá (OFF)<
- CLOCK: Nastavení hodin
- DATE: Nastavení dat
- ECOSFT: Doporučení pro přechzení na vyšší převodový stupeň na displeji – zobrazovat (ON), případně nezobrazovat (OFF)
- BRIGHT: Nastavení jasu displeje, z normální hodnoty (0) na jasný (5)
- s denním světlometem^{ZV}
- DLIGHT: Nastavení automatiky pro denní světlomet – zapnuto (ON), příp. vypnuto (OFF)<
- EXIT: Zavření nabídky SETUP
- s palubním počítačem Pro^{ZV}
- BC CUSTOM: Spuštění vlastního zobrazení.<



- Chcete-li nabídku **SETUP** zavřít, přejděte k položce **SETUP EXIT** a dlouze stiskněte tlačítko **1**.
- Na zavření nabídky **SETUP** v libovolném místě, podržte dlouze stisknuté tlačítko **2**.

Nastavení času

- Zapnutí zapalování (☛ 44).

 Nastavování hodin během jízdy může vést k nehodě. Nastavte hodiny pouze na stojícím motocyklu.◀

- V nabídce **SETUP** vyberte položku **SETUP CLOCK**.



- Tlačítko **2** podržte stisknuté tak dlouho, dokud nezačne blikat hodina v spodním řádku displeje **3**.

 Pokud se místo času zobrazí symboly „--:--“ bude přerušeno napájení přístrojové desky (např. odpojením akumulátoru).◀

- Blikající hodnotu zvýšíte tlačítkem **1**, případně snížíte tlačítkem **2**.
- Tlačítko **2** podržte stisknuté tak dlouho, dokud nezačne blikat minuta v spodním řádku displeje **3**.

- Blikající hodnotu zvýšíte tlačítkem **1**, případně snížíte tlačítkem **2**.
- Stiskněte a podržte tlačítko, dokud údaj minut **2** nepřestane blikat.
 - » Nastavení je ukončeno.
- Pro zrušení nastavení v libovolném místě podržte stisknuté tlačítko **1** tak dlouho, dokud se opět nezobrazí počáteční hodnota.

 Pokud se před ukončením nastavování rozjedete, nastavení se přeruší.◀

Nastavení data

- Zapnutí zapalování (☛ 44).
- V nabídce **SETUP** vyberte položku **SETUP DATE**.



- Tlačítko **2** podržte stisknuté tak dlouho, dokud nezačne blikat den v spodním řádku displeje **3**.

▶ Pokud se místo data zobrazí symboly „---.---.---“ bude přerušeno napájení přístrojové desky (např. odpojením akumulátoru).◀

- Blikající hodnotu zvýšíte tlačítkem **1**, případně snížíte tlačítkem **2**.
- Tlačítko **2** podržte stisknuté tak dlouho, dokud nezačne blikat měsíc v spodním řádku displeje **3**.

- Blikající hodnotu zvýšíte tlačítkem **1**, případně snížíte tlačítkem **2**.
- Tlačítko **2** podržte stisknuté tak dlouho, dokud nezačne blikat rok v spodním řádku displeje **3**.
- Blikající hodnotu zvýšíte tlačítkem **1**, případně snížíte tlačítkem **2**.
- Tlačítko **2** podržte stisknuté tak dlouho, dokud rok nepřestane blikat.
- » Nastavení je ukončeno.
- Pro zrušení nastavení v libovolném místě podržte stisknuté tlačítko **1** tak dlouho, dokud se opět nezobrazí počáteční hodnota.

▶ Pokud se před ukončením nastavování rozjedete, nastavení se přeruší.◀

Vlastní zobrazení

– s palubním počítačem Pro^{ZV}

- Zapnutí zapalování (☛ 44).
Ve vlastní nabídce si můžete nastavit, které informace se zobrazí ve kterém řádku displeje.
- V nabídce **SETUP** vyberte položku **SETUP BC BASIC**.



- Krátkým stisknutím tlačítka **1** otevřete vlastní nabídku.
- » Zobrazí se **SETUP BC CUSTOM**.
- Dalším krátkým stisknutím tlačítka **1** vlastní nabídku zavřete.

▶ Volbou **SETUP BC BASIC** opět aktivujete nastavení z výroby. Vlastní nastavení zůstane uloženo v **CUSTOM**.◀



- Dlouhým stisknutím tlačítka **1** zobrazíte první položku nabídky.
- » Zobrazí se **SETUP BC ODO**.



- Každým dalším krátkým stisknutím tlačítka **2** přejdete k další položce nabídky.
- » V horním řádku displeje se zobrazí **3** položka nabídky.
- » V spodním řádku displeje se zobrazí **4** nastavená hodnota. Lze nastavit tyto hodnoty.
 - **TOP**: Hodnota se zobrazí v horním řádku displeje.
 - **BELOW**: Hodnota se zobrazí ve spodním řádku displeje.
 - **BOTH**: Hodnota se zobrazí v obou řádcích displeje.
 - **OFF**: Hodnota se nezobrazí.

- Krátkým stisknutím tlačítka **1** změníte nastavené hodnoty. Mohou být vybrány následující položky nabídky, v závorkách je zobrazováno nastavení z výroby. Některé položky nabídky jsou zobrazovány jen tehdy, pokud je k dispozici odpovídající zvláštní výbava.
 - **ODO**: Počítadlo celkového počtu ujetých kilometrů (**TOP**, nastavení **OFF** není možné)
 - **TRIP 1**: Počítadlo denně ujetých kilometrů **1** (**TOP**)
 - **TRIP 2**: Počítadlo denně ujetých kilometrů **2** (**TOP**)
 - **TRIP A**: Automatické počítadlo denně ujetých kilometrů (**TOP**)
 - **EXTEMP**: Teplota okolí (**BELOW**)
 - **ENGTMP**: Teplota motoru (**BELOW**)
 - **RANGE**: Dojezd (**TOP**)
 - **CONS R**: Průměrná spotřeba pro výpočet dojezdu (**OFF**)

- CONS 1: Průměrná spotřeba 1 (BELOW)
- CONS 2: Průměrná spotřeba 2 (BELOW)
- CONS C: Momentální spotřeba (TOP)
- ØSPEED: Průměrná rychlost (BELOW)
- SPEED: Aktuální rychlost (TOP)
- RDC: Tlak v pneumatikách (BELOW)
- VOLTGE: Palubní napětí (BELOW)
- ALTIME: Stopky – celkový měřený čas (BELOW)
- RDTIME: Stopky – cestovní čas (BELOW)
- DATE: Datum (BELOW)
- SERV T: Datum nejbližšího servisu (OFF)
- SERV D: Zbývající úsek cesty do nejbližšího servisu (OFF)
- OILLVL: Upozornění stavu oleje (BELOW)
- EXIT: Zavření vlastní nabídky.



- Chcete-li vlastní nabídku zavřít, přejděte k položce SETUP EXIT a dlouze stiskněte tlačítko **1**.
- Chcete-li vlastní nabídku ukončit v libovolném místě, dlouze stiskněte tlačítko **2**.
- » Uloží se veškerá dosud provedená nastavení.

Výstražný systém proti krádeži DWA

- s výstražným zařízením proti krádeži^{ZV}

Aktivace

- Zapnutí zapalování (☛ 44).
- Přizpůsobení DWA (☛ 57).
- Vypněte zapalování.
- » Pokud je aktivována DWA, nastane automatická aktivace DWA po vypnutí zapalování.
- » Aktivace trvá asi 30 sekund.
- » Dvakrát se rozsvítí směrová světla.
- » Dvakrát zazní potvrzovací tón (pokud je naprogramován).
- » DWA je aktivní.

Alarm

Alarm se může spustit:

- Pohybové čidlo
- zapnutím zapalování neoprávněným klíčem,
- odpojením DWA od akumulátoru motocyklu (napájení probíhá z baterie DWA - pouze akustický signál alarmu, nikoli rozsvícení směrových světel).

Pokud je baterie DWA vybitá, zůstanou všechny funkce zachované, pouze není možné spuštění alarmu při odpojení od akumulátoru motocyklu.

Doba trvání alarmu činí cca 26 sekund. Během alarmu zní akustický signál alarmu a blikají směrová světla. Druh tónu alarmu může být nastaven partnerem BMW Motorrad.

Pokud byl za nepřítomnosti řidiče vyvolán alarm, pak při zapnutí zapalování jednou zazní výstražný tón. Poté po dobu jedné minuty signalizuje kontrolka DWA důvod alarmu.

Počet blikajících signálů znamená:

- 1 bliknutí: pohybové čidlo 1
- 2 bliknutí: pohybové čidlo 2
- 3 bliknutí: zapalování bylo zapnuto neoprávněným klíčem
- 4 bliknutí: odpojení DWA od akumulátoru motocyklu

– 5 bliknutí: pohybové čidlo 3

Deaktivace

- Nouzový vypínač v provozní poloze.
- Zapněte zapalování.
 - » Jednou se rozsvítí směrová světla.
 - » Jednou zazní potvrzovací tón (pokud je naprogramován).
 - » DWA je vypnuto.

Přízpůsobení DWA

- Zapnutí zapalování (→ 44).



- Stiskněte krátce tlačítko **1** tolikrát, dokud se v horním řádku

displeje nezobrazí **2** SETUP ENTER.

- Dlouhým stisknutím tlačítka **1** otevřete nabídku SETUP.



- Stiskněte krátce tlačítko **1** tolikrát, dokud se nezobrazí položka nabídky DWA.
 - » Na horním řádku displeje **2** se zobrazí DWA.
 - » V spodním řádku displeje se zobrazí **3** nastavená hodnota.
- Krátkým stisknutím tlačítka **4** změníte nastavené hodnoty. Jsou dostupná následující nastavení:

- On: Varování proti odcizení (DWA) je aktivováno případně se po vypnutí zapalování automaticky aktivuje.
- Off: DWA je deaktivované.

Nouzový vypínač



1 Nouzový vypínač

! Stisknutí nouzového spínače během jízdy může vést k zablokování zadního kola a pádu. Nemanipulujte nouzovým spínačem během jízdy. ◀

Nouzovým vypínačem lze jednoduše a rychle vypnout motor.

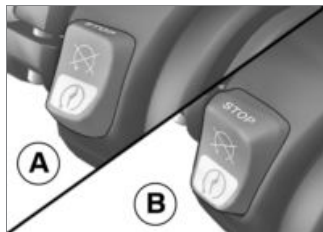

- A Motor je vypnutý
B Provozní poloha

Světlomety

Dosah světlometu a předpnutí pružiny

Dosah světlometu zpravidla zůstává konstantní díky přizpůsobení předpnutí pružiny stavu zatížení.

Pouze v případě velmi vysokého zatížení nemusí být nastavení předpnutí pružin dostatečné.

V tom případě musí být dosah světlometu přizpůsobeno hmotnosti.

▶ Pokud máte pochybnosti o správném nastavení dosahu světlometu, obraťte se na odborný servis, nejlépe na partnera BMW Motorrad. ◀

Nastavení dosahu světlometů



Přizpůsobení předpětí pružiny nepostačuje při vysokém zatížení – hrozí oslnění protijedoucích vozidel:

- Seřizovací kolo **1** otáčejte proti směru hodinových ručiček, abyste snížili skříň světlometu.

Pokud bude motocykl znovu jezdit s menší zátěží:

- Základní nastavení světlometu nechte nastavit odbornou dílnou, nejlépe u partnera BMW Motorrad.

– s diodovými světlomety^{ZV}

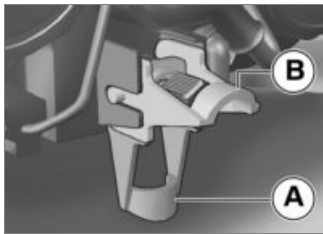

- Nastavení sklonu světlometu se provádí pomocí otočné páčky.
 - **A** Neutrální poloha
 - **B** Poloha při vysokém zatížení◀

Světlo

Potkávací světlo a obrysové světlo

Obrysové světlo se zapne automaticky po zapnutí zapalování.

▶ Obrysové světlo zatěžuje akumulátor. Zapínejte zapalování pouze na omezenou dobu.◀

Potkávací světlo se zapne automaticky po zapnutí motoru.

– s denním světlometem^{ZV}

Během dne může být místo potkávacího světla zapnuté denní světlo.

Dálkové světlo a světelná houkačka

- Zapnutí zapalování (☛ 44).

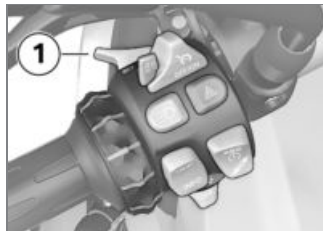

- Dálkové světlo se zapíná stisknutím spínače **1** dopředu.
- Zatažením spínače **1** dozadu rozsvítíte světelnou houkačku.

Parkovací světlo

- Vypnutí zapalování (☛ 45).



- Bezprostředně po vypnutí zapalování stiskněte tlačítko **1** doleva a držte, dokud se nezapne parkovací světlo.
- Parkovací světlo vypnete zapnutím a vypnutím zapalování.

Přídavné světlometry

– s přídavným světlometem LED^{ZP}

Předpoklad: přídavné světlometry svítí, pouze pokud svítí potkávací světla; pokud je zapnuto denní svícení, nelze zapnout přídavné světlometry.

- Spouštění motoru (☛ 84).



- Stisknutím tlačítka **1** zapnete přídavné světlometry.
- ☛ Kontrolka pro přídavný světlomet svítí.
- Dalším stisknutím tlačítka **1** přídavné světlometry vypnete.

Denní světlomet

– s denním světlometem^{ZV}

Manuální denní světlomet

Předpoklad: automatika denního světlometu je vypnutá.

! Pokud je denní světlomet zapnutý ve tmě, zhoršuje se výhled a může dojít k oslňování protijedoucích vozidel. Denní světlomet nepoužívejte ve tmě.◀

▶ Denní světlomet je ve srovnání s potkávacím světlometem lépe vnímán řidiči v protijedoucích vozidlech. Vozidlo je tak lépe vidět v denním provozu.◀

- Spouštění motoru (☛ 84).
- V nabídce **SETUP** v položce nabídky **DLIGHT** zapněte automatiku denního světlometu na **OFF**.

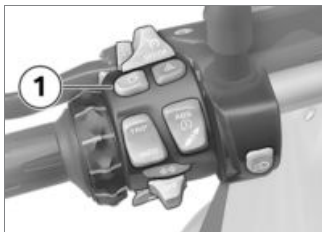

- Stisknutím tlačítka **1** zapnete denní světlomet.



Kontrolka pro denní světlomet svítí.

- » Potkávací světlo, přední parkovací světlo a přídatné světlometry jsou vypnuté.
- Za tmy nebo v tunelech: Znovu stisknete tlačítko **1**, denní světlomet se vypne a zapne se potkávací světlo a přední parkovací světlo. Přitom se opět zapne přídatný světlomet.

▶ Pokud při zapnutém denním světlometu zapnete dálkové světlo, bude vypnut denní světlomet po cca 2 sekundách a zapnuto dálkové světlo, potkávací světlo, přední parkovací světlo a případně přídatný světlomet.

Pokud dálkové světlo opět vypnete, nebude denní světlomet automaticky opět aktivován, ale v případě potřeby se manuálně zapne.◀

Automatický denní světlomet

▶ Přepnutí mezi denním světlometem a potkávacím světlem včetně předního parkovacího světla může systém provádět automaticky.◀



Automatické ovládání potkávacího světla nemůže nahradit osobní posouzení světelných podmínek. Měření optickým senzorem může být zkreslené

např. mlhou nebo deštivým počasím. V takových situacích manuálně zapněte potkávací světlo, jinak vzniká bezpečnostní riziko. V takových situacích se spouští potkávací světla ručně, jinak by to znamenalo bezpečnostní riziko.◀

- V nabídce **SETUP** v poloze nabídky **DLIGHT** zapněte automatiku denního světlometu na **ON**.



Kontrolka pro automatický denní světlomet svítí.

- » Pokud okolní intenzita světla klesne pod určitou hodnotu, automaticky se zapne potkávací světlo (např. v tunelech). Pokud se rozpozná dostatečná okolní intenzita světla, denní světlomet se opět zapne. Pokud je denní světlomet aktivní, zobrazí se symbol denního světlometu v multifunkčním displeji.

Manuální ovládání světel při zapnuté automaticce

- Pokud bude stisknuto tlačítko denního světlometu, bude vypnut denní světlomet a zapnuto potkávací světlo a přední parkovací světlo (např. při vjezdu do tunelu – pokud automatický denní světlomet reaguje zpomalně kvůli okolní intenzitě světla). S vypnutím denního světlometu se opět zapne přední světlomet.
- Pokud bude znovu stisknuto tlačítko denního světlometu, bude opět aktivována automatika denního světlometu, tj. denní světlomet se opět zapne při dosažení nutného okolního jasů.

Ukazatele směru

Ovládání ukazatelů směru

- Zapnutí zapalování (☛ 44).



- Stisknutím tlačítka **1** doleva se zapíná levý ukazatel směru.
- Stisknutím tlačítka **1** doprava se zapíná pravý ukazatel směru.
- Ukazatele směru jsou vypnuté, pokud je tlačítko **1** ve střední poloze.



Vypínání směrových světel

Směrová světla se po uplynutí stanovené doby a ujetí stanovené dráhy automaticky vypnou.

min 10 s

min 300 m

Výstražná světla

Ovládání výstražných světel

- Zapnutí zapalování (☛ 44).



Výstražná světla zatěžují akumulátor. Zapínejte výstražná světla pouze na omezenou dobu.◀



- Stisknutím tlačítka **1** se zapínají výstražná světla.
- » Zapalování může být vypnuto.
- Pokud chcete vypnout výstražná světla, zapněte příp. zapalování a znovu stiskněte tlačítko **1**.

BMW Motorrad Integral ABS

Vypnutí funkce ABS

- Zapnutí zapalování (☛ 44).

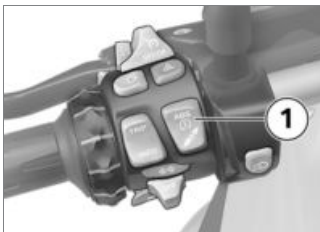

- Držte tlačítko **1** stisknuté, dokud se nezmění zobrazení výstražné kontrolky ABS.
- » Symbol ASC nejdříve změní způsob zobrazení. Držte stisknuté tlačítko **1**, dokud kontrolka ABS nezareaguje. V tomto případě se nastavení ASC nezmění.



Výstražná kontrolka ABS svítí.

- Během dvou sekund uvolněte tlačítko **1**.



Výstražná kontrolka ABS trvale svítí.

» Funkce ABS je vypnutá, integrální funkce je i nadále aktivní.

Zapnutí funkce ABS

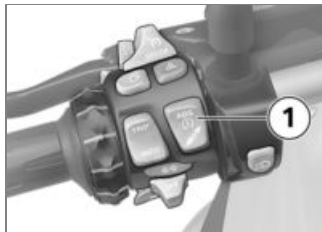

- Držte tlačítko **1** stisknuté, dokud se nezmění zobrazení výstražné kontrolky ABS.



Výstražná kontrolka ABS zhasne, pokud vlastní diagnostika není ukončena, začne blikat.

- Během dvou sekund uvolněte tlačítko **1**.



Výstražná kontrolka ABS vynechá, příp. bliká dále.

- » Funkce ABS je zapnutá.
- Případně lze funkci aktivovat vypnutím a zapnutím zapalování.

▶ Pokud výstražná kontrolka ABS svítí i po vypnutí a zapnutí zapalování a po překročení rychlosti 5 km/h, došlo k poruše systému ABS. ◀

▶ Další informace o brzdové soustavě se systémem BMW Motorrad Integral ABS naleznete v kapitole „Technické detaily“. ◀

Automatické řízení stability ASC

Vypnutí funkce ASC

- Zapnutí zapalování (▶▶▶ 44).

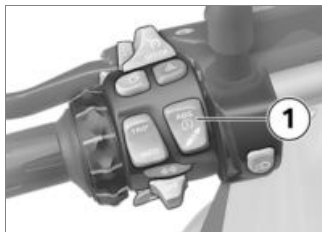

- Držte tlačítko **1** stisknuté, dokud se nezmění zobrazení výstražné kontrolky ASC.

▶ Funkci ASC lze vypnout i během jízdy. ◀



Výstražná kontrolka ASC svítí.

- Během dvou sekund uvolněte tlačítko **1**.



Výstražná kontrolka ASC trvale svítí.

» Funkce ASC je vypnutá.

Zapnutí funkce ASC

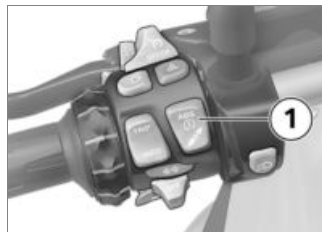

- Držte tlačítko **1** stisknuté, dokud se nezmění zobrazení výstražné kontrolky ASC.



Varovná kontrolka ASC už nesvítí, při neúplné vlastní diagnostice začne blikat.

- Během dvou sekund uvolněte tlačítko **1**.



Výstražná kontrolka ASC dále nesvítí, resp. trvale bliká.

» Funkce ASC je zapnutá.

- Případně lze funkci aktivovat vypnutím a zapnutím zapalování.

▶ Pokud výstražná kontrolka ASC svítí i po vypnutí a zapnutí zapalování a po překročení rychlosti 5 km/h, došlo k poruše systému ASC.◀

▶ Další informace o automatickém řízení stability BMW (ASC) naleznete v kapitole „Technické detaily“.◀

Jízdní režim

Použití jízdních režimů

BMW Motorrad vyvinul pro váš motocykl 5 klíčových scénářů, ze kterých si můžete vybrat ten, který se hodí pro vaši situaci:

- Jízda na mokré vozovce
- Jízda na suché vozovce

- s jízdním režimem Pro^{ZV}
- Sportovní jízda na suché vozovce
- Jízda v lehkém terénu
- Sportovní jízda v terénu

Pro každý z těchto tří scénářů bude vždy připravena optimální kombinace točivého momentu motoru, odezvy plynu a omezení zásahu systémů ABS a ASC.

- s Dynamic ESA^{ZV}

Nastavení podvozku se přizpůsobí také zvolenému scénáři.

Nastavení jízdního režimu

- Zapnutí zapalování (☰➔ 44).



- Stiskněte tlačítko 1.

▶ Bližší informace k volitelným jízdním režimům najdete v kapitole „Technické detaily“.◀



Zobrazí se výběrová šipka 1 a první zvolený jízdní režim 2.



Terénní režim (Enduro a Enduro Pro) není určen pro běžný provoz na silnicích. Zapnutí terénního režimu (Enduro a Enduro Pro) v provozu na silnicích může vést při brzdění se systémem ABS stejně jako při akceleraci se systémem ASC k nestabilním jízdním situacím. Hrozí nebezpečí pádu. Terénní režim (Enduro a Enduro Pro) zapínejte jen při jízdách v terénu.◀

- Opakovaně tiskněte tlačítko **1**, dokud se nezobrazí vedle šipky

pro výběr požadovaný režim jízdy.



Při volbě režimu **Enduro PRO**: Pozor na omezenou regulaci ABS pro zadní kolo (viz kapitola „Technické detaily“).◀

Lze vybrat jeden z těchto režimů jízdy:

- RAIN: Jízda na mokré vozovce.
- ROAD: Jízda na suché vozovce.
- s jízdním režimem Pro^{ZV}
 - » Kromě toho mohou být vybrány následující jízdní režimy:
 - DYNA: Pro dynamickou jízdu na suché vozovce.
 - Enduro: Pro jízdu v terénu.
 - Enduro PRO: Pro sportovní jízdu v terénu (jen při namontovaném kódovacím konektoru).◀
 - » Za klidu motocyklu se zvolený jízdní režim aktivuje přibližně po 2 sekundách.

- » Aktivace nového jízdního režimu za jízdy probíhá za následujících podmínek:
 - Rukojeť plynu v neutrálu
 - Spojka je stisknutá
 - » Po aktivaci nového režimu jízdy se opět zobrazí hodiny.
 - » Nastavený jízdní režim s odpovídajícími úpravami charakteristiky motoru, systémů ABS, ASC a Dynamic ESA zůstane zachován i po vypnutí zapalování.

Vypnutí RDC v terénním režimu

- s jízdním režimem Pro^{ZV}

Pokud chcete jet v terénu se sníženým tlakem v pneumatikách, můžete v jízdních režimech Enduro a Enduro Pro vypnout výstrahu RDC.

- Zapnutí zapalování (▣► 44).



- Stiskněte krátce tlačítko **1** tolikrát, dokud se v horním řádku displeje nezobrazí **2** SETUP ENTER.
- Dlouhým stisknutím tlačítka **1** otevřete nabídku SETUP.



- Stiskněte krátce tlačítko **1** tolikrát, dokud se nezobrazí položka nabídky RDC.
 - » Na horním řádku displeje **2** se zobrazí RDC.
 - » V spodním řádku displeje se zobrazí **3** nastavená hodnota.
- Krátkým stisknutím tlačítka **4** změníte nastavené hodnoty.
 - » Jsou dostupná následující nastavení:
- ON: Výstražný symbol RDC na displeji se už nerozsvítí. Plnicí tlak pneumatik mimo přípustnou toleranci se zobrazí v jízdních režimech Enduro a Enduro Pro.

ních režimech Enduro a Enduro Pro.

- OFF: Zobrazí se výstražný symbol RDC na displeji, navíc se zobrazí plnicí tlak pneumatik mimo přípustnou toleranci v jízdních režimech Enduro a Enduro Pro.

Montáž kódovacího konektoru

– s jízdním režimem Pro^{ZV}

- Vypnutí zapalování (☛ 45).
- Demontáž sedadla řidiče (☛ 78).



! Do odkrytého konektoru mohou vniknout nečistoty a vlhkost a může tak dojít k poruším funkce.

Po odstranění kódovacího konektoru znovu nasadte ochrannou krytku.◀

- Odstraňte ochrannou krytku konektoru **1**.



- Stiskněte blokování **1** a stáhněte krytku.
- Zastrčte kódovací konektor.
- Zapněte zapalování.



Symbol **1** pro kódovací konektor se zobrazí na displeji. Lze zvolit jízdní režim **2** Enduro PRO.

- » Vybraný režim jízdy je zachován i po vypnutí zapalování.
- Montáž sedadla řidiče (► 80).

Regulátor rychlosti

– s regulací rychlosti^{ZV}

Zapnutí tempomatu

Tempomat je k dispozici až po deaktivaci jízdního režimu Enduro nebo Enduro Pro.



- Posuňte spínač **1** doprava.
- » Ovládání tlačítka **2** je odblokovávané.

Uložení rychlosti



- Krátce stiskněte tlačítko **1** dopředu.

	Rozsah nastavení regulace rychlosti
	30...210 km/h

Kontrolka tempomatu svítí.

- » Aktuální rychlost se uloží a je udržována.

Akcelerace



- Krátce stiskněte tlačítko **1** dopředu.
- » Rychlost se po každém stisknutí zvýší o 2 km/h.

- Stiskněte tlačítko **1** dopředu a přidrže.
- » Rychlost se plynule zvyšuje.
- » Jakmile uvolníte tlačítko **1**, dosažená rychlost je udržována a uloží se.

Zpomalení



- Krátce stiskněte tlačítko **1** dozadu.
- » Rychlost po každém stisknutí sníží o 2 km/h.
- Stiskněte tlačítko **1** dozadu a přidrže.
- » Rychlost se plynule snižuje.

- » Jakmile uvolníte tlačítko **1**, dosažená rychlost je udržována a uloží se.

Deaktivace regulátoru rychlosti

- Stisknutím brzdy, spojky nebo otočením rukojeti plynu zpět přes základní polohu se deaktivuje regulátor rychlosti.
- » Kontrolka regulátoru rychlosti zhasne.

Obnovení předchozí rychlosti



- Krátkým stisknutím tlačítka **1** dozadu se uložená rychlost obnoví.

 Přidáním plynu se regulátor rychlosti nedeaktivuje. Pokud uvolníte rukojeť plynu, klesne rychlost na uloženou hodnotu, i když máte v úmyslu dále snížit rychlost. ◀



Kontrolka tempomatu svítí.

Vypnutí tempomatu

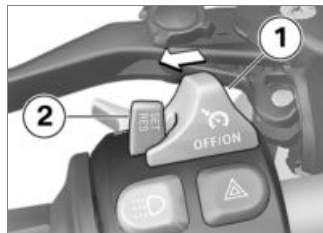

- Posuňte spínač **1** doleva.
- » Systém se vypne.
- » Tlačítko **2** je zablokované.

Předpnutí pružiny Nastavení

Předpnutí pružiny na zadním kole musí být upraveno podle zatížení motocyklu. Vyšší zatížení vyžaduje vyšší předpnutí pružiny, menší hmotnosti odpovídá menší předpnutí pružiny.

Nastavení předpnutí pružiny na zadním kole

 Nastavování předpnutí pružiny během jízdy může vést k nehodě.

Nastavte předpnutí pružiny pouze na stojícím motocyklu.◀

- Odstavte motocykl, dbejte na to, aby stál na rovném pevném podkladu.



 Pokud správně nenastavíte předpnutí pružiny a tlumení, zhorší se jízdní vlastnosti motocyklu.

Prizpůsobte tlumení předpnutí pružiny.◀

- Předpnutí pružiny zvýšíte otáčením seřizovacího kolečka **1** ve směru šipky HIGH.
- Předpnutí pružiny snížíte otáčecím seřizovacího kolečka **1** ve směru šipky LOW.



Základní nastavení předpnutí pružin vzadu

– bez Dynamic ESA^{ZV}

Otočte seřizovací kolečko až na doraz ve směru LOW (Jízda sólo bez zavazadel)

Otočte seřizovací kolečko až na doraz ve směru LOW, pak o 15 otáček ve směru HIGH (Jízda sólo se zavazadly)

Otočte seřizovací kolečko až na doraz ve směru LOW, pak o 30 otáček ve směru HIGH (Jízda se spolujezdcem a nákladem)◀

Tlumení Nastavení

Tlumení musí být přizpůsobeno stavu silnice a předpnutí pružiny.

- Nerovná vozovka vyžaduje měkčí tlumení než rovná vozovka.
- Zvýšení předpnutí pružiny vyžaduje tvrdší tlumení, snížení předpnutí pružiny vyžaduje měkčí tlumení.

Nastavení tlumení na zadním kole

- Odstavte motocykl, dbejte na to, aby stál na rovném pevném podkladu.
- Proveďte nastavení tlumení z levé strany vozidla.



- Tuhost tlumení zvýšíte otáčením seřizovacího šroubu **1** ve směru hodinových ručiček.
- Tuhost tlumení snížíte otáčením seřizovacího šroubu **1** proti směru hodinových ručiček.



Základní nastavení tlumení zadního kola

– bez Dynamic ESA^{ZV}

Seřizovací kolečko otáčejte ve směru hodinových ručiček až na doraz, potom o 8 kliknutí proti směru hodinových ručiček (Jízda sólo bez zavazadel)



Základní nastavení tlumení zadního kola

Seřizovací kolečko otáčejte ve směru hodinových ručiček až na doraz, potom o 2 kliknutí proti směru hodinových ručiček (Jízda sólo se zavazadly)

Seřizovací kolečko otáčejte ve směru hodinových ručiček až na doraz, potom o 2 kliknutí proti směru hodinových ručiček (Jízda se spolujezdcem a nákladem)<

Elektronické nastavení podvozku Dynamic ESA

– s Dynamic ESA^{ZV}

možnosti nastavení

Pomocí elektronického nastavení podvozku Dynamic ESA si můžete motocykl pohodlně přizpůsobit zatížení.

Dynamic ESA je vybaven snímačem pohybu v podvozku, na který reaguje akční člen přizpůsobením ventilů tlumiče. Podvozek se upraví podle povahy podkladu. Základní nastavení tlumení NORMAL je možné dodatečně nastavit jako tvrdší (HARD) nebo měkčí (SOFT).

– s jízdním režimem Pro^{ZV}
Nastavení podvozku a počet volitelných variant tlumení závisí na zvoleném režimu jízdy. Tyto mohou být měněny řidičem v jízdním režimu nastavením tlumení. Pokud není namontován kódovací konektor, bude jízdní režim po každé změně režimu nastaven pomocí základního nastavení. Při namontovaném kódovacím konektoru zůstávají změny řidiče zachovány v každém režimu.

Zobrazení nastavení podvozku

- Zapnutí zapalování (☞ 44).

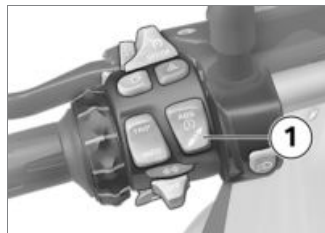

- Krátkým stisknutím tlačítka **1** zobrazíte aktuální nastavení.



Tlumení se zobrazuje na multifunkčním displeji v oblasti **1**, předpnutí pružiny v oblasti **2**.

» Indikace po krátkém čase automaticky znovu zhasne.

Nastavení podvozku

- Zapnutí zapalování (☞ 44).

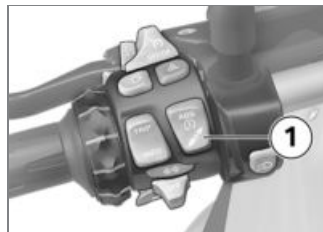

- Krátkým stisknutím tlačítka **1** zobrazíte aktuální nastavení. Pro nastavení tlumení:
 - Opakovaně krátce stiskněte tlačítko **1**, dokud se nezobrazí požadované nastavení.

▶ Tlumení lze nastavovat během jízdy. ◀

Jsou dostupná následující nastavení:

- SOFT: komfortní tlumení
- NORMAL: normální tlumení
- HARD: sportovní tlumení

– s jízdním režimem Pro^{ZV}
V režimu ENDURO a ENDURO PRO jsou možná jen dvě nastavení:

- SOFT: komfortní tlumení
- HARD: sportovní tlumení

Pro nastavení předpnutí pružiny:

- Spouštění motoru (▶▶▶ 84).
- Opakovaně dlouze stiskněte tlačítko **1**, dokud se nezobrazí požadované nastavení.



Předpnutí pružiny nelze nastavovat během jízdy.◀

Jsou dostupná následující nastavení:



Jízda sólo



Jízda sólo se zavazadly



Jízda se spolujezdcem
(a zavazadly)

- Před pokračováním v jízdě počkejte na nastavení.
- » Pokud tlačítko **1** není stisknuto delší dobu, budou tlumení a předpětí pružiny nastavena, jak je zobrazeno. Symbol ESA během nastavování bliká.
- Při velmi nízkých teplotách před zvýšením předpnutí pružiny odlehčete motocykl, příp. nechte sesednout spolujezdce.
- » Po ukončení nastavení indikátor ESA zhasne.

Spojka

Nastavení spojkové páky



Nastavování spojkové páky během jízdy může vést k nehodě.

Nastavujte spojkovou páku pouze na stojícím motocyklu.◀

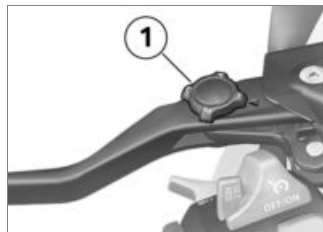

- Otočte seřizovací kolečko **1** do požadované polohy.



Seřizovacím kolečkem lze snadněji otáčet, pokud přitom posunete spojkovou páku dopředu.◀

- » Jsou dostupná následující čtyři nastavení:
 - Poloha 1: nejmenší vzdálenost mezi rukojetí řídítek a spojkovou pákou
 - Polohy 4: největší vzdálenost mezi rukojetí řídítek a spojkovou pákou

Brzda

Nastavení páky ruční brzdy

 Nastavování páky ruční brzdy během jízdy může vést k nehodě.

Nastavujte páku ruční brzdy pouze na stojícím motocyklu. ◀

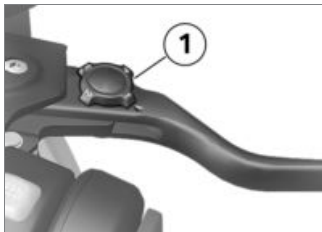

- Otočte seřizovací kolečko **1** do požadované polohy.

 Seřizovacím kolečkem lze snadněji otáčet, pokud přitom posunete páku ruční brzdy dopředu. ◀

» Jsou dostupná následující čtyři nastavení:

- Polohy 1: nejmenší vzdálenost mezi rukojetí řídítek a brzdovou pákou
- Polohy 4: největší vzdálenost mezi rukojetí řídítek a brzdovou pákou

Pneumatiky

Kontrola tlaku v pneumatikách

 Nesprávný tlak v pneumatikách zhoršuje jízdní vlastnosti motocyklu a zkracuje životnost pneumatik.

Zajistěte, aby pneumatiky měly správný tlak. ◀

 Kolmo namontované ventilkilky mají při vysoké rychlosti sklon k samočinnému otvírání díky odstředivým silám. Aby nedošlo k náhlé ztrátě tlaku, použijte ventilovou čepičku

s pryžovým těsnicím kroužkem a dobře ji zašroubujte. ◀

- Odstavte motocykl, dbejte na to, aby stál na rovném pevném podkladu.
- Zkontrolujte tlak v pneumatikách podle následujících údajů.

 Tlak pneumatiky vpředu

2,5 bar (studené pneumatiky)

 Tlak pneumatiky vzadu

2,9 bar (studené pneumatiky)

V případě nedostatečného tlaku v pneumatikách:

- Upravte tlak v pneumatikách.

Řídítka

Nastavitelná řídítka

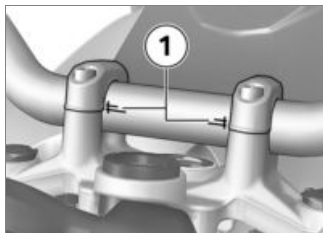

Sklon řídítek motocyklu lze nastavit v rozsahu značení **1**. Pokud chcete nastavit řídítka, obraťte se na odborný servis, nejlépe na partnera BMW Motorrad.

Vyhřívání rukojetí

– s vyhřívacími rukojetmi^{ZV}

Ovládání vyhřívacích rukojetí

- ▷ Vyhřívání rukojetí je aktivní pouze za chodu motoru. ◀
- ▷ Zvýšený odběr proudu vyvolaný vyhřívacími rukojetmi může při jízdě za nízkých otáček způsobit vybití akumulátoru. V případě nedostatečně nabíjeného akumulátoru se vypne vyhřívání rukojetí. ◀

- Spouštění motoru (▶▶▶ 84).



- Opakovaně tiskněte tlačítko **1**, dokud se nezobrazí požadovaný stupeň vyhřívání **2**.

Rukojeti řídítek mohou být vyhřívány ve dvou stupních.



50 % topný výkon



100 % topný výkon

- » Druhý stupeň vyhřívání slouží k rychlému zahřátí rukojetí, poté již stačí první stupeň.
- » Pokud neprovedete žádnou změnu, nastaví se zvolený stupeň vyhřívání.

- Pokud chcete vypnout vyhřívání rukojetí, opakovaně stiskněte tlačítko **1**, až symbol vyhřívání rukojetí **2** na displeji zhasne.

Zrcátko

Nastavení zrcátka



- Otáčením nastavte zrcátko do požadované polohy.

Nastavení držáku zrcátka

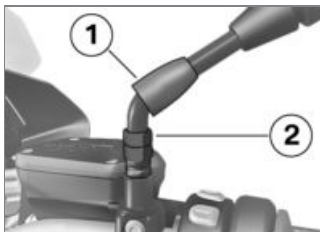

- Přesuňte ochrannou krytku **1** nad šroubení držáku zrcátka.
- Povolte matici **2**.
- Otočte držák zrcátka do požadované polohy.
- Utáhněte matici předepsaným utahovacím momentem, přitom pevně držte držák zrcátka.



Zrcátko (kontramatice) na adaptéru

22 Nm

- Nasuňte ochrannou krytku **1** na šroubení.

Větrný štít

Nastavení větrného štítu

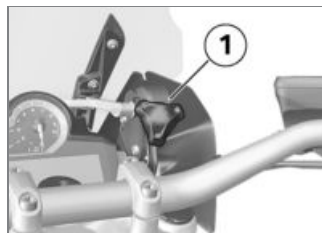

! Nebezpečí způsobené nastavením větrného štítu během jízdy.

Větrný štít nastavujte výhradně na místě. ◀

- Otočte seřizovací kolečko **1** ve směru hodinových ručiček, abyste snížili větrný štít.
- Otočte seřizovací kolečko **1** proti směru hodinových ručiček, abyste větrný štít nadzvedli.

Sedadlo řidiče a spolujezdce

Demontáž sedadla spolujezdce

- Odstavte motocykl, dbejte na to, aby stál na rovném pevném podkladu.



- Pomocí klíče otáčejte zámkem sedadla **1** doprava a držte ho, přitom tlačte sedadlo spolujezdce **2** v zadní části směrem dolů.
- Zvedněte vpředu sedadlo spolujezdce a uvolněte klíč.

- Vyjměte sedadlo spolujezdce a odložte ho potahem na čistou plochu.

Montáž sedadla spolujezdce

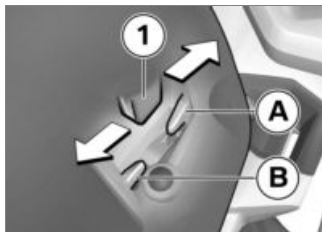

- Sedadlo spolujezdce lze nastavit do 2 různých poloh.
- Při volbě směru seřizování sedadla spolujezdce zohledněte polohu sedadla řidiče:
- Nasadte sedadlo spolujezdce do držáku tak, aby obě příložky **1** byly uprostřed.
- vysoká poloha sedadla: Zatláchte sedadlo spolujezdce dozadu **A**.

- nízká poloha sedadla: Zatláchte sedadlo spolujezdce dopředu **B**.
- » Příložka **1** sedadla spolujezdce jsou správně upevněné.

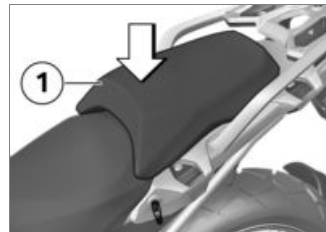

- Sedadlo spolujezdce **1** vpředu silně zatláchte dolů.
- » Sedadlo spolujezdce slyšitelně zaklapne.

Demontáž sedadla řidiče

- Demontáž sedadla spolujezdce (→ 78).

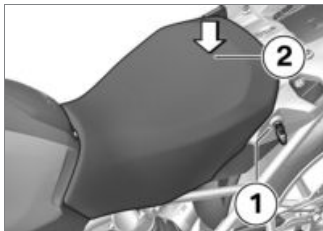

- Pomocí klíče otáčejte zámkem sedadla **1** doleva a držte ho, přitom tlačte sedadlo řidiče **2** v zadní části směrem dolů.
- Zvedněte vzadu sedadlo řidiče a uvolněte klíč.
- Vyměňte sedadlo řidiče a odložte ho potahem na čistou plochu.

Nastavení výšky a sklonu sedadla řidiče

- Demontáž sedadla řidiče (→ 78).

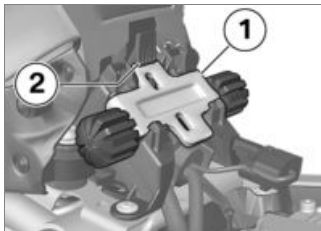

- Pro vyjmutí předního nastavení výšky **1** potlačte blokování **2** dolů a zvolte nastavení výšky směrem nahoru.

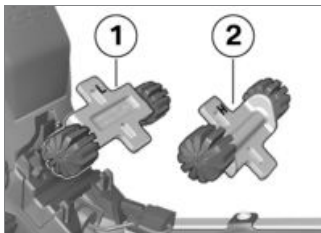

- Pro nastavení nízké polohy sedadla namontujte přední na-

stavení výšky do umístění **1** (označeno L).

- Pro nastavení vysoké polohy sedadla namontujte přední nastavení výšky do umístění **2** (označeno H).



- Přední nastavení výšky nejdříve potlačte pod úchyty **1**, pak zatlačte do blokování **2**, dokud blokování nezapadne.

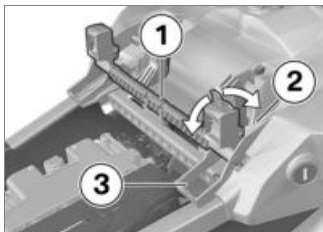

- Pro nastavení nízké polohy sedadla otočte zadní nastavení výšky **1** do polohy **3** (označeno L).
- Pro nastavení vysoké polohy sedadla otočte zadní nastavení výšky **1** do polohy **2** (označeno H).

Pokud je třeba změnit sklon sedadla:

- Přední a zadní nastavení výšky nastavte do různé polohy.

Montáž sedadla řidiče

- Demontáž sedadla spolujezdce (→ 78).

- Nastavení výšky a sklonu sedadla řidiče (→ 79).

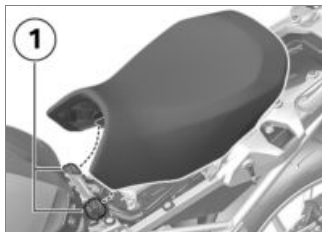

- Sedadlo řidiče nasadte do úchytů **1** vlevo a vpravo a volně položte na motocykl.
- Sedadlo řidiče zatlačte v zadní části lehce dopředu a pak silně dolů, aby blokování zapadlo.

Jízda

Bezpečnostní pokyny	82
Kontrolní seznam	84
Spuštění	84
Záběh	87
Řazení	87
Brzdy	88
Odstavení motocyklu	89
Jízda v terénu.....	90
Doplňování paliva	91
Upevnění motocyklu před přepra- vou	94

Bezpečnostní pokyny

Výbava řidiče

Nejezděte bez vhodného oblečení! Vždy noste

- přilba
- kombinéza
- rukavice
- vysoké boty

To platí i pro krátké jízdy a v každém ročním období. Partner BMW Motorrad vám rád poradí a nabídne vám vhodné oblečení pro každý účel použití.

Omezená světlost podvozku při náklonu

- se snížením podvozku^{ZV}

Motocykly se sníženým podvozkem mají menší volnost náklonu a menší světlou výšku než motocykly se standardním podvozkem.



Nebezpečí úrazu nečekaným uvedením motocyklu do chodu.

Dbejte omezené volnosti náklonu a světlé výšky snížených motocyklů.◀

Vyzkoušejte volnost náklonu motocyklu v bezpečné situaci. Při přejíždění hrany obrubníku a podobných překážek myslete na omezenou světlou výšku vašeho motocyklu.

Snížením motocyklu se zkrátí dráha odpružení (viz kapitola „Technické údaje“). Následkem může být omezení obvyklého jízdního komfortu. Zejména při jízdě se spolujezdcem by mělo být odpovídajícím způsobem upraveno předpnutí pružiny.

Nakládání



Přetížení a nerovnoměrné zatížení může ovlivnit jízdni stabilitu motocyklu.

Nepřekračujte přípustnou celkovou hmotnost a pokyny k nakládání.◀

- Upravte nastavení předepnutí pružiny a tlumení podle celkové hmotnosti.
- s kufrem^{ZP}
- Dbejte na to, aby obsah kufrů vpravo a vlevo byl rovnoměrný.
- Dbejte na rovnoměrné rozdělení hmotnosti vpravo a vlevo.
- Těžké části zavazadel dejte dolů do vnitřní části.
- Dodržujte maximální užitečné zatížení kufrů a maximální rychlost podle informačního štítku.<
- s kufrem Topcase^{ZP}
- Dodržujte maximální užitečné zatížení kufru Topcase a maximální rychlost podle informačního štítku.<

- s batohem na nádrž^{ZP}
- Dodržujte maximální užitečné zatížení batohu na nádrž a příslušnou maximální rychlost.



Nakládání vaku na nádrž

max 5 kg◀

Rychlost

Při jízdě vysokou rychlostí mohou být jízdné vlastnosti motocyklu negativně ovlivněny různými podmínkami:

- nastavení pružícího a tlumícího systému
- nerovnoměrně rozmístěný náklad
- volné oblečení
- malý tlak pneumatik
- špatný vzorek pneumatik
- atd.

Maximální rychlost s pneumatikami s hrubým vzorkem



Uváděná maximální rychlost motocyklu může být vyšší než maximální dovolená rychlost pneumatik. Vysoké rychlosti mohou poškodit pneumatiky a může tak dojít k nehodě.

Dodržujte maximální dovolenou rychlost pneumatik.◀

Dodržujte maximální dovolenou rychlost pneumatik s hrubým vzorkem.

Umístěte nálepku s nejvyšší dovolenou rychlostí do zorného pole.

Nebezpečí otravy

Výfukové plyny jsou bezbarvé a bez zápachu, ale obsahují jedovatý oxid uhelnatý.



Vdechování výfukových plynů je zdraví škodlivé

a může způsobit bezvědomí nebo smrt.

Nevdechujte výfukové plyny. Nechávejte motor běžet v uzavřených místnostech.◀

Nebezpečí popálení



Za jízdy se silně zahřívá motor a výfukový systém. Při dotyku hrozí nebezpečí popálení.

Po odstavení motocyklu dbejte na to, aby se nikdo nedotýkal motoru a výfukového systému.◀

Katalyzátor

Pokud v důsledku vynechání zapalování je do katalyzátoru přivedeno nespálené palivo, hrozí nebezpečí přehřátí a poškození katalyzátoru.

Proto dodržujte následující pokyny:

- Nevyjíždějte úplně nádrž
- Nenechávejte motor běžet s odpojeným kabelem k zapalovací svíčkám
- V případě vynechání motoru jej ihned odstavte
- Doplnujte pouze bezolovnaté palivo
- Bezpodmínečně dodržujte předepsané intervaly údržby.



Nespálené palivo poškozuje katalyzátor.

Dodržujte uvedené body na ochranu katalyzátoru.◀

Nebezpečí přehřátí



Pokud motor běží delší dobu při stání motocyklu, není chlazení dostatečné a může dojít k přehřátí. V extrémních případech může dojít k požáru motocyklu.

Nenechávejte motor zbytečně běžet při stání motocyklu. Po

spuštění motoru se ihned rozejďte.◀

Manipulace



Práce na motocyklu (např. řídicí jednotce motoru, škrticích klapkách, spojce) mohou způsobit poškození příslušných součástí a výpadek bezpečnostních funkcí. V případě takto vzniklých škod zaniká záruka.

Neprovádějte neodborné práce.◀

Kontrolní seznam

Ke kontrole důležitých funkcí, nastavení a opotřebení před jízdou používejte následující kontrolní seznam:

Před každou jízdou

- Funkce brzd
- Stav brzdové kapaliny vpředu a vzadu
- Hladina chladicí kapaliny
- Funkce spojky

- Nastavení tlumení a předpnutí pružiny
- Hloubka vzorku a tlak v pneumatikách
- Bezpečné uchycení kufrů a zavazadel

V pravidelných intervalech

- Stav motorového oleje (při každém doplňování paliva)
- Opotřebení brzdového obložení (při každém 3. doplňování paliva)

Spuštění

Spouštění motoru

- Zapněte zapalování.
- » Probíhá kontrola před jízdou Pre-Ride-Check. (☞ 85)
- » Probíhá vlastní diagnostika ABS. (☞ 85)
- » Probíhá vlastní diagnostika ASC. (☞ 86)

- Zařadte neutrál nebo při zařazeném převodovém stupni zatáhněte za spojkovou páku.

 Pokud je sklopená boční podpěra a zařazený převodový stupeň, nelze motocykl nastartovat. Pokud je motor spuštěn při zařazeném neutrálu a poté je se sklopenou boční podpěrou zařazen převodový stupeň, motor zhasne.◀

- Při studeném startu a nízkých teplotách: stiskněte spojku.



- Stiskněte tlačítko startéru **1**.

 V případě nedostatečného napětí akumulátoru se proces spouštění motoru automaticky přeruší. Před dalším startováním nabijte akumulátor nebo použijte startovací kabely. Více informací najdete v kapitole „Údržba“ pod Startování pomocí startovacích kabelů.◀

- » Motor se spustí.
- » Pokud se motor nespustí, postupujte podle tabulky závad v kapitole „Technická data“.
(▶▶ 154)

Kontrola před jízdou (Pre-Ride-Check)

Po zapnutí zapalování provede přístrojová deska test výstražných kontrolky a kontrolky – tzv. „Pre-Ride-Check“. Test se přeruší, pokud je motor spuštěn před jeho ukončením.

Fáze 1

Všechny varovné a indikační kontrolky se rozsvítí.

Fáze 2

Barva obecné výstražné kontrolky se změní z červené na žlutou.

Fáze 3

Postupně se vypnou všechny zapnuté výstražné kontrolky a kontrolky v obráceném pořadí.

Pokud se jedna z výstražných kontrolky a kontrolky nezapnula:

- Chybu nechte co nejrychleji odstranit v odborném servisu, nejlépe partnerem BMW Motorrad.

Vlastní diagnostika ABS

Připravenost funkce BMW Motorrad Integral ABS je kontrolována vlastní diagnostikou. Vlastní diagnostika probíhá automaticky po zapnutí zapalování. Při kontrole snímačů

otáčení kol musí motocykl popojet o několik metrů (rychlostí nejméně 5 km/h).

Fáze 1

» Kontrola diagnostikovatelných systémových součástí v klidu.



Výstražná kontrolka ABS bliká.

Fáze 2

» Kontrola snímačů otáčení kol při rozjezdu.



Výstražná kontrolka ABS bliká.

Ukončena vlastní diagnostika ABS

» Výstražná kontrolka ABS zhasne.

- Dbejte na zobrazení všech výstražných a kontrolních diod.

Po skončení vlastní diagnostiky ABS se zobrazí porucha ABS.

- Lze pokračovat v jízdě. Nezapomeňte, že nejsou k dispozici funkce ABS a Integral.
- Chybu nechte co nejrychleji odstranit v odborném servisu, nejlépe partnerem BMW Motorrad.

Vlastní diagnostika ASC

Připravenost funkce BMW Motorrad ASC je kontrolována vlastní diagnostikou. Vlastní diagnostika probíhá automaticky po zapnutí zapalování.

Fáze 1

» Kontrola diagnostikovatelných systémových součástí v klidu.



Výstražná kontrolka ASC bliká pomalu.

Fáze 2

» Kontrola diagnostikovatelných systémových součástí za jízdy (nejméně 5 km/h).



Výstražná kontrolka ASC bliká pomalu.

Vlastní diagnostika ASC ukončena

» Výstražná kontrolka ASC zhasne.

- Dbejte na zobrazení všech výstražných a kontrolních diod. Po skončení vlastní diagnostiky ASC se zobrazí porucha ASC:
- Lze pokračovat v jízdě. Nezapomeňte, že funkce ASC není k dispozici.
- Chybu nechte co nejrychleji odstranit v odborném servisu, nejlépe partnerem BMW Motorrad.

Záběh

Motor

- Až do první kontroly záběhu často měňte zatížení a otáčky motoru, vyhněte se delším jízdám s konstantními otáčkami.
- Volte trasy s co největším počtem zatáček v lehce kopcovitém terénu.
- Dodržujte záběhové otáčky.



Záběhové otáčky

<5000 min⁻¹ (Stav kilometrů 0...1000 km)

bez maximálního zatížení (Stav kilometrů 0...1000 km)

- Dodržujte počet kilometrů, po ujetí kterých se má provést záběhová kontrola.



Počet kilometrů do záběhové kontroly

500...1200 km

Brzdová obložení

Nové brzdové obložení musí být zajeto, aby dosáhlo optimální třecí síly. Snížený brzdový účinek může být kompenzován silnějším tlakem na páku brzdy.



Nové brzdové obložení může výrazně prodloužit brzdovou dráhu. Brzděte včas. ◀

Pneumatiky

Nové pneumatiky mají hladký povrch. Proto musí být přiměřeným způsobem jízdy během záběhu zdrsňeny střídáním náklonů. Teprve po záběhu se dosáhne plné přilnavosti běhounu.



Nové pneumatiky ještě nemají plnou přilnavost. Nebezpečí nehod hrozí zejména na mokré vozovce a v extrémních náklonech.

Jezděte předvídavě, abyste se vyhnuli extrémnímu náklonu. ◀

Řazení

– s asistentem řazení Pro^{ZV}

Asistent řazení Pro

Asistent řazení pomáhá řidiči při řazení vyšších a nižších převodových stupňů, aniž by řidič musel zmáčknout páku spojky nebo manipulovat s rukojetí plynu. Nejedná se o automatické řazení. Řidič je důležitou součástí systému a rozhoduje o okamžiku řazení.



Další informace o asistentu řazení Pro najdete v kapitole „Technické detaily“. ◀



Při řazení s pomocí asistentu řazení Pro se z bezpečnostních důvodů automaticky deaktivuje regulátor rychlosti. ◀

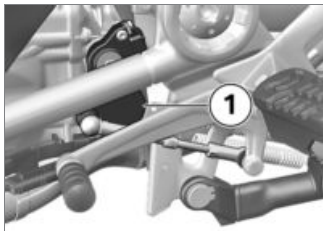

- Řazení převodového stupně probíhá obvyklým způsobem prostřednictvím řadicí páky.
- » Snímač **1** v hřídeli řazení rozpozná požadavek řazení a aktivuje podporu při řazení.
- » Při jízdě konstantní rychlostí na nízkém převodovém stupni s vysokými otáčkami může při řazení jiného převodového stupně bez vypnutí spojky dojít k výrazným reakcím na změnu zatížení. Společnost BMW Motorrad doporučuje v těchto situacích řadit jiný převodový stupeň pouze s vypnutou spojkou.

Nepoužívejte asistenta řazení Pro v oblasti omezovače otáček.

- » Podpora řazení není aktivní v následujících situacích:
 - s vypnutou spojkou
 - Řadicí páka není ve výchozí poloze
 - při řazení vyššího převodového stupně se zavřenou škrtkicí klapkou (režim zpomalování), příp. při zpomalování.
- Abyste mohli s pomocí asistenta řazení Pro zařadit další převodový stupeň, musíte po skončení řazení úplně uvolnit řadicí páku.

Brzdy

Jak dosáhnout nejkratší brzdné dráhy?

Během brzdění se změní dynamické rozdělení zatížení mezi předním a zadním kolem. Čím silnější je brzdění, tím větší zatížení se přenáší na přední kolo.

Čím větší je zatížení kola, tím větší brzdná síla může být přenášena.

K dosažení nejkratší brzdné dráhy plynule a stále silněji tiskněte páku přední brzdy. Tak lze optimálně využít dynamické zvýšení zatížení předního kola. Současně můžete stisknout i páku spojky. Při často trénovaném „náhlém brzdění“, při kterém je brzdový tlak vyvíjen co nejrychleji a veškerou silou, nemůže dynamická změna zatížení odpovídat nárůstu zpomalení a nelze přenést na silnici veškerou brzdovou sílu.

System BMW Motorrad Integral ABS zabraňuje zablokování předního kola.

Sjíždění dlouhých klesání



Při sjíždění dlouhých klesání nepoužívejte pouze zadní brzdu, hrozí nebezpečí ztráty brzdného účinku. Za extrémních

podmínek může dojít k poruše brzd následkem přehřátí. Používejte přední i zadní brzdu a využívejte brzdění motorem.◀

Vlhké a znečištěné brzdy

Vlhkost a nečistoty na brzdových kotoučích a brzdovém obložení zhoršují brzdny účinek.

Se zpožděným nebo zhoršeným brzdny účinkem musíte počítat v následujících situacích:

- Při jízdě v dešti a kalužemi.
- Po mytí motocyklu.
- Při jízdě po silnici ošetřené posypovou solí.
- Po práci na brzdách vlivem zbytků oleje a tuku.
- Při jízdě na znečištěných vozovkách příp. v terénu.

 Špatný brzdny účinek následkem vlhkosti a nečistot. Brzděním vyčistěte a vysušte brzdy, příp. je vyčistěte ručně.

Brzděte včas, dokud není dosažen plný brzdny účinek.◀

Odstavení motocyklu

Boční podpěra

- Vypněte motor.

 V případě horších vlastností země není zaručeno bezpečné stání.

Dbejte na to, aby stojan stál na rovném a pevném podkladu.◀

 Boční podpěra je dimenzována pouze pro hmotnost vozidla.

Pokud je sklopená boční podpěra, nesmí se na vozidle sedět.◀

- Sklopte boční podpěru a opřete o ni motocykl.
- Pokud to sklon silnice umožňuje, otočte řídítka doleva.
- V případě stoupání silnice postavte motocykl „do svahu“ a zařaďte 1. převodový stupeň.

Sklopný stojan

- Vypněte motor.

 V případě horších vlastností země není zaručeno bezpečné stání.

Dbejte na to, aby stojan stál na rovném a pevném podkladu.◀

 Sklopný stojan se může silnými pohyby sklopit a může dojít k pádu motocyklu. Pokud je stojan sklopený, nesmí se na vozidle sedět.◀

- Sklopte stojan a postavte na něj motocykl.
- V případě stoupání silnice postavte motocykl „do svahu“ a zařaďte 1. převodový stupeň.

Jízda v terénu

Pro jízdu v terénu

Ráfky

 Tento motocykl je cestovním endurem a je určen i k jízdě v lehkém terénu a na nepevných cestách. Při jízdě v těžším terénu může dojít k poškození sériových hliníkových litých ráfků.

Při jízdě v těžším terénu použijte kola s křížovými paprsky, která jsou dostupná jako zvláštní výbava. ◀

Po jízdě v terénu

Společnost BMW Motorrad doporučuje po jízdě v terénu dodržovat následující body:

Tlak v pneumatikách

 Tlak v pneumatikách snížený kvůli jízdě v terénu zhoršuje jízdní vlastnosti mo-

tocyklu na zpevněných cestách a může způsobit nehodu.

Zajistěte, aby pneumatiky měly správný tlak. ◀

Brzdy

 Při jízdě na nezpevněném nebo znečištěném povrchu může být brzdový účinek způsobilý následkem znečištěných brzdových kotoučů a obložení.

Brzděte včas, aby se brzdy při brzdění očistily. ◀

 Jízda po nezpevněné nebo znečištěné vozovce způsobuje zvýšené opotřebení brzdového obložení.

Častěji kontrolujte tloušťku brzdového obložení a dříve vyměňte brzdové obložení. ◀

Předpnutí pružiny a tlumení

 Hodnoty předpnutí pružiny a tlumení upravené kvůli jízdě v terénu zhoršují jízdní vlast-

nosti motocyklu na zpevněných cestách.

Před opuštěním terénu nastavte správné předpnutí pružiny a tlumení. ◀

Ráfky

Společnost BMW Motorrad doporučuje po jízdě v terénu zkontrolovat ráfky, zda nejsou poškozeny.

Vložka vzduchového filtru

 Poškození motoru v důsledku znečištěné vložky vzduchového filtru.

Při jízdě v prašném terénu kontrolujte v krátkých časových intervalech vložku vzduchového filtru, zda není znečištěná, příp. ji vyčistěte nebo vyměňte. ◀

Při používání ve velmi prašných podmínkách (poušti, stepi) je nutné používat vložky vzduchového filtru, které jsou speciálně vyvinuté pro takovéto podmínky.

Doplňování paliva

Kvalita paliva

Pro optimální spotřebu paliva použijte palivo bez síry nebo s malým obsahem síry.

 Olovnaté palivo zničí katalyzátor.

Netankujte olovnaté palivo ani palivo obsahující kovové přísady, jako mangan nebo železo. ◀

- Je povoleno tankovat palivo s maximálním podílem etanolu 10 %, to znamená E10.

 Doporučené palivo

Super bezolovnatý (max. 10 % etanolu, E10)
95 ROZ/RON
89 AKI



Alternativní kvalita paliva

Normal bezolovnatý (snížení výkonu a zvýšení spotřeby. Pokud bude motor poháněn bezolovnatým benzínem OČ 91, např. v zemích s nízkou úrovní kvality paliva, potom se musí motocykl nejdříve vhodným způsobem naprogramovat u vašeho partnera BMW.) (max. 10 % etanolu, E10)
91 ROZ/RON
87 AKI

Tankování

 Palivo je snadno zápalné. Může dojít k požáru palivové nádrže a výbuchu.

Při manipulaci s palivovou nádrží a v její blízkosti nekuřte a nepoužívejte otevřený oheň. ◀

 Palivo se působením tepla roztahuje. Z přeplněné nádrže může vytékat palivo na vozovku. Hrozí nebezpečí pádu. Nepřepĺňujte palivovou nádrž. ◀

 Palivo poškozuj e plastové povrchy, ty se pak stanou matnými nebo nevzhlednými. Díly z plastu po kontaktu s palivem ihned otřete. ◀

- Postavte motocykl na sklopný stojan, přitom dbejte na to, aby stál na rovném pevném podkladu.

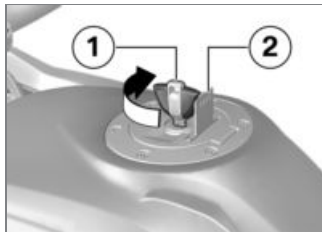

- Zaklapněte ochrannou krytku 2.

- Odemkněte uzávěr palivové nádrže klíčem zapalování **1** po směru hodinových ručiček a otevřete ho.



- Čerpejte palivo nejvýše po spodní hranu plnicího hrdla.

▶ Pokud doplňujete palivo při poklesu pod rezervní množství, musí být celkové množství větší než rezervní množství, aby mohl být rozeznán nový stav paliva a mohla se vypnout varovná kontrolka paliva.◀

▶ „Využitelné množství paliva“ uváděné v technických údajích představuje množství paliva, které lze doplnit, když předtím došlo jízdou k vyprázdnění nádrže, tedy když se motor zastavil z důvodu nedostatku paliva.◀



Využitelné množství paliva

cca 20 l



Rezervní množství paliva

cca 4 l

- Silným tlakem uzavřete palivovou nádrž.
- Vytáhněte klíč a zavřete ochranné víčko.

Tankování

– s možností Keyless Ride^{ZV}

Zámek řízení se odemkne.



Palivo je snadno zápalné. Může dojít k požáru palivové nádrže a výbuchu. Při manipulaci s palivovou nádrží a v její blízkosti nekuřte a nepoužívejte otevřený oheň.◀



Palivo se působením tepla roztahuje. Z přeplněné nádrže může vytékat palivo na vozovku. Hrozí nebezpečí pádu. Nepřeplňujte palivovou nádrž.◀



Palivo poškozuje plastové povrchy, ty se pak stanou matnými nebo nevzhlednými. Díly z plastu po kontaktu s palivem ihned otřete.◀

- Postavte motocykl na sklopný stojan, přitom dbejte na to, aby stál na rovném pevném podkladu.



- Po vypnutí zapalování může být víčko nádrže otevřeno během stanoveného intervalu.



Otevření víčka nádrže

2 min

- **Pomalů** vytáhněte úchyt **1** víčka nádrže nahoru.
 - » Víčko nádrže je odblokované.
- Úplně otevřete víčko nádrže.



- Čerpejte palivo nejvýše po spodní hranu plnicího hrdla.

▶ Pokud doplňujete palivo při poklesu pod rezervní množství, musí být celkové množství větší než rezervní množství, aby mohl být rozeznán nový stav paliva a mohla se vypnout varovná kontrolka paliva.◀

▶ „Využitelné množství paliva“ uváděné v technických údajích představuje množství paliva, které lze doplnit, když předtím došlo jízdou k vyprázdnění nádrže, tedy když se motor zastavil z důvodu nedostatku paliva.◀



Využitelné množství paliva

cca 20 l



Rezervní množství paliva

cca 4 l

- Silně zatlačte dolů víčko palivové nádrže.

- Víčko nádrže se může otevírat dvěma způsoby

Varianta 1

- Vypnutí zapalování (☛ 45).
- **Pomalů** vytáhněte úchyt **1** víčka nádrže nahoru.
 - » Na přístrojové desce bliká červená LED kontrolka.
- Podruhé **pomalů** vytáhněte úchyt **1** nahoru.
 - » Víčko nádrže je odblokované.

Varianta 2

- Vypnutí zapalování (☛ 45).

» Víčko nádrže slyšitelně zaklapne.

Upevnění motocyklu před přepravou

- Všechny součásti, přes které jsou vedeny upínací pásy, chraňte proti poškrábání. Použijte např. lepicí pásku nebo měkký hadr.



Vozidlo může spadnout na bok.

Zajistěte vozidlo proti překlopení – nejlépe požádejte o pomoc druhou osobu.◀

- Najedte motocyklem na přepravní plochu, nastavějte ho na boční podpěru nebo sklopný stojan.



Součásti mohou být poškozeny.

Neskřípněte součásti, jako jsou např. brzdová vedení nebo kabelové svazky.◀

- Vpředu upevněte upínací pásy oboustranně na říditka.
- Protáhněte upínací pásy podélným ramenem a napněte je.



- Vzadu upevněte upínací pásy oboustranně na stupačky spolujezdce a napněte.
- Rovnoměrně napněte upínací pásy, motocykl by měl být co nejsilněji přitážen.

Technické detaily

Jízdní režim	96
Asistent řazení	97
Brzdová soustava s BMW Motorrad Integral ABS	98
Řízení motoru s BMW Motorrad ASC	100
Kontrola tlaku v pneumatikách RDC	102

Jízdní režim

Volba

Aby se motocykl přizpůsobil stavu vozovky, můžete vybírat z pěti jízdních režimů:

- RAIN
- ROAD (standardní režim)
- s jízdním režimem Pro^{ZV}
- DYNAMIC
- Enduro
- Enduro PRO (jen při namontovaném kódovacím konektoru)

Pro všech 5 jízdních režimů je připraveno nastavení pro systémy ABS, ASC, a také nastavení pro odezvu plynového pedálu.

- s Dynamic ESA^{ZV}

Vyladění Dynamic ESA je rovněž závislé na zvoleném jízdním režimu.

V každém režimu lze vypnout systémy ABS nebo ASC. Následující vysvětlivky se vztahují na zapnuté systémy.

Odezva plynu

- V režimu RAIN a ENDURO: opatrně
- V režimu ROAD a ENDURO PRO: přímo
- V režimu DYNAMIC: dynamicky

ABS

- Asistent zvedání zadního kola je aktivní ve všech režimech.
- V režimu RAIN, ROAD a DYNAMIC je systém ABS nastaven na provoz na silnicích.
- V režimu ENDURO je systém ABS nastaven na provoz v terénu se silniční pneumatikou.
- V režimu ENDURO PRO neprovádí systém ABS u zadního kola žádné zásahy, pokud není sešlápnut pedál nožní brzdy. Systém ABS je nastaven na

provoz v terénu s terénní pneumatikou.

ASC

- Asistent zvedání předního kola je aktivní ve všech režimech.
- V režimech RAIN, ROAD a DYNAMIC je systém ASC nastaven na provoz na silnici.
- V režimu ENDURO, a ENDURO PRO je systém ASC nastaven na provoz v terénu.

- s Dynamic ESA^{ZV}

Dynamic ESA

- V režimu RAIN, ROAD a DYNAMIC si můžete vybrat z variant tlumení HARD, NORMAL a SOFT.
- Základní nastavení RAIN: SOFT
- Základní nastavení ROAD: NORMAL
- Základní nastavení DYNAMIC: HARD

- V režimu ENDURO a ENDURO PRO si můžete vybrat z variant tlumení HARD a SOFT.
- Základní nastavení ENDURO: SOFT
- Základní nastavení ENDURO PRO: HARD

Přepínání

- s jízdním režimem Pro^{ZV}

Jízdní režimy můžete měnit během jízdy pouze, pokud jsou splněny následující podmínky:

- na zadní kolo není přenášen hnací moment,
- brzdový systém je bez tlaku.

Tento provozní stav je aktivní, pokud vozidlo stojí a zapalování je zapnuté. Jinak musí být provedeny následující kroky:

- Otočte zpět rukojeť plynu
- Nesešlapujte brzdovou páku
- Stiskněte spojkovou páku.

Požadovaný jízdní režim je nejdříve předvolen. Teprve když se dotyčné systémy nachází v potřebném stavu, dojde k přepnutí.

Až po přepnutí jízdního režimu zhasne nabídka na displeji.

Asistent řazení

- s asistentem řazení Pro^{ZV}

Asistent řazení Pro

Vaše vozidlo je vybavené asistentem řazení Pro původně vyvinutým pro závody, který byl upraven pro použití v cestovní oblasti. Umožňuje řazení vyšších a nižších převodových stupňů bez manipulace s pákou spojky nebo rukojeti plynu v téměř všech rozsazích zatížení a otáček.

Výhody

- 70 – 80 % všech řazení při jízdě může být prováděno bez spojky.
- Menší pohyb mezi řidičem a spolujezdcem díky zkrácení doby řazení.
- Během zrychlování nemusíte zavírat škrtecí klapku.
- Při zpomalování a řazení nižších převodových stupňů (škrtecí klapka je uzavřená) se používá meziplýn k úpravě otáček.
- Doba řazení se oproti řazení za použití spojky zkrátí.

Aby bylo detekováno přání řidiče zařadit jiný převodový stupeň, musí řidič normálně až rychle zatlačit uvolněnou řadicí páku v požadovaném směru proti síle pružiny do určité vzdálenosti a držet ji, než se řazení ukončí. Další zvýšení síly při řazení není nutné. Po skončení řazení musíte úplně uvolnit řadicí páku, abyste mohli

s pomocí asistenta Pro řazení zařadit další převodový stupeň. Během řazení s pomocí asistenta řazení Pro se před procesem řazení a během něho nemění poloha rukojeti plynu. Změna polohy rukojeti plynu během řazení může vést k přerušení funkce anebo chybnému zařazení. Řazení s ovládním spojky není podporováno asistentem řazení Pro.

Řazení nižších převodových stupňů

– Řazení nižších převodových stupňů je podporováno až do překročení nejvyšších otáček motoru na cílový převodový stupeň. Nedojde tak k přetočení motoru.



Nejvyšší otáčky

max 9000 min⁻¹

Řazení vyšších převodových stupňů

– Pokud při řazení vyššího převodového stupně dojde k poklesu otáček pod volnoběžné otáčky, asistent Pro nepodpoří řazení.



Volnoběžné otáčky

1150 min⁻¹ (Motor zahřátý na provozní teplotu)

Brzdová soustava s BMW Motorrad Integral ABS

Částečně integrální brzda

Motocykl je vybaven částečně integrální brzdou. V tomto brzdovém systému se po stisknutí páky přední brzdy aktivují současně brzdy předního a zadního

kola. Nožní brzda působí pouze na zadní kolo.

System BMW Motorrad Integral ABS přizpůsobuje rozdělení brzdové síly na přední a zadní kolo při brzdění s aktivním systémem ABS zatížení motocyklu.



Přetáčení zadního kola při zatažené brzdě předního kola („gumování“ – Burn Out) není díky integrální funkci možné. Následkem toho může dojít k poškození zadní brzdy a spojky. Negumujte (Burn Out). ◀

Jak funguje ABS?

Maximální brzdná síla, kterou lze přenést na vozovku, mimo jiné závisí na součiniteli tření vozovky. Štěrk, led, sníh a mokrá vozovka má výrazně nižší součinitel tření než suchý a čistý asfalt. Čím horší je součinitel tření vozovky, tím delší je brzdná dráha. Pokud brzdový tlak vyvinutý řidičem překročí maximální brzdou

sílu, kterou lze přenést na vozovku, začnou se blokovat kola a ztrácet jízdní stabilita. Hrozí nebezpečí pádu. Než k této situaci dojde, aktivuje se ABS a brzdný tlak se přizpůsobí maximální přenositelné brzdné síle. Kola se proto otáčejí dál a stabilita jízdy je zachována nezávisle na kvalitě vozovky.

Co se stane na nerovné vozovce?

Vlivem terénních vln nebo nerovností vozovky může krátkodobě docházet ke ztrátě kontaktu mezi pneumatikou a povrchem vozovky, kdy nemůže být přenášena brzdná síla. Pokud brzdíte v této situaci, musí systém ABS snížit brzdný tlak, aby byla zajištěna jízdní stabilita při obnovení kontaktu s vozovkou. V tomto okamžiku musí systém BMW Motorrad Integral ABS vycházet z extrémně nízkého sou-

činitele tření (štěrk, led, sníh), aby se kola v každém případě otáčela a byla zajištěna jízdní stabilita. Po zjištění skutečných podmínek nastaví systém optimální brzdný tlak.

Jak na sebe upozorní systém BMW Motorrad Integral ABS?

Pokud musí systém ABS snížit brzdou sílu následkem výše popsaných okolností, pak jsou na páce ruční brzdy cítit vibrace. Pokud stisknete páku ruční brzdy, pak se kromě brzdy předního kola díky integrální funkci aktivuje brzda zadního kola. Pokud až poté sešlápnete páku nožní brzdy, pak je brzdý tlak cítit jako protitlak více, než když sešlápnete páku nožní brzdy před stisknutím páky ruční brzdy nebo současně s ní.

Zvedání zadního kola

Při velmi silném a náhlém brzdění se za určitých okolností může stát, že systém BMW Motorrad Integral ABS nedokáže zabránit zvednutí zadního kola. V tomto případě může dojít k převrácení motocyklu dopředu.



Při silném brzdění může dojít k zvednutí zadního kola. Při brzdění dbejte na to, že systém ABS nedokáže vždy zabránit zvednutí zadního kola. ◀

Jak funguje systém BMW Motorrad Integral ABS?

Systém BMW Motorrad Integral ABS zajišťuje v mezích fyzikálních zákonů jízdní stabilitu na každém povrchu. Systém není optimalizován pro extrémní soutěžní podmínky v krajině nebo na závodní dráze. Jízdní vlastnosti musí být

přizpůsobeny schopnostem řidiče a stavu vozovky.

Zvláštní situace

Při zjišťování sklonu k zablokování kol jsou mimo jiné srovnávány otáčky předního a zadního kola. Pokud jsou delší dobu zjišťovány nevěrohodné hodnoty, systém ABS se z bezpečnostních důvodů vypne a zobrazí se porucha ABS. Podmínkou chybového hlášení je ukončená vlastní diagnostika.

Kromě problémů se systémem BMW Motorrad Integral ABS mohou chybové hlášení vyvolat i neobvyklé jízdní stavy:

- Zahřívání motoru na sklopném nebo pomocném stojanu při volnoběhu nebo se zařazeným převodovým stupněm
- Delší dobu zablokované zadní kolo při brzdění motorem, např. při sjíždění na kluzkém povrchu.

Pokud se na základě výše popsaného jízdního stavu zobrazí chybové hlášení, můžete systém ABS znovu aktivovat vypnutím a zapnutím zapalování.

Jakou roli hraje pravidelná údržba?



Každý technický systém je jen tak dobrý jako jeho údržba.

Aby se systém ABS nacházel v optimálním stavu, musí být bezpodmínečně dodržovány předepsané servisní intervaly. ◀

Bezpečnostní rezerva

Systém BMW Motorrad Integral ABS nesmí svádět k lehkomyšlné jízdě v důvěře v nejkratší brzdnou dráhu. V první řadě je bezpečnostní rezervou pro nouzové situace.



Opatrně v zatáčkách. Brzdění v zatáčce podléhá zvláštním fyzikálním zákonům, které nedokáže překonat ani systém ABS. Způsob jízdy vždy závisí na odpovědnosti řidiče. Neztrácejte výhodu zvýšené bezpečnosti riskantním způsobem jízdy. ◀

Řízení motoru s BMW Motorrad ASC

Jak funguje ASC?

Systém BMW Motorrad ASC srovnává otáčky předního a zadního kola. Z rozdílu otáček je zjišťován prokluz a tím rezerva stability na zadním kole. Při překročení meze prokluzu upraví řídicí jednotka točivý moment motoru.

Jak funguje systém BMW Motorrad ASC?

Systém BMW Motorrad ASC je koncipován jako asistenční systém řidiče pro provoz na veřejných komunikacích. Zejména na hranici fyzikálních zákonů má řidič významný vliv na regulační možnosti systému ASC (rozložení hmotnosti v zatáčkách, volně upevněný náklad).

Při jízdách v terénu by měl být aktivován jízdní režim ENDURO. K regulačnímu zásahu systému ASC dochází v tomto režimu později, takže je možná jízda s kontrolovaným smykem.

Systém není optimalizován pro extrémní soutěžní podmínky v krajině nebo na závodní dráze. V takových případech lze systém BMW Motorrad ASC vypnout.



Fyzikální zákony nedokáže překonat ani systém ASC.

Způsob jízdy vždy závisí na odpovědnosti řidiče.

Neztrácejte výhodu zvýšené bezpečnosti riskantním způsobem jízdy. ◀

Zvláštní situace

S narůstajícím náklonem je s ohledem na fyzikální zákony stále více omezena schopnost akcelerace. Díky tomu může při výjezdu z ostrých zatáček dojít k pozdější akceleraci.

K rozeznání protáčejícího a smýkajícího se zadního kola jsou mimo jiné srovnávány otáčky předního a zadního kola. Pokud jsou delší dobu zjišťovány nevhodné hodnoty, systém ASC se z bezpečnostních důvodů vypne a zobrazí se porucha ASC. Podmínkou chybového hlášení je ukončená vlastní diagnostika. Následující neobvyklé jízdní situace mohou vést

k automatickému vypnutí funkce BMW Motorrad ASC:

- Jízda po zadním kole (Wheelie) s deaktivovaným systémem ASC po delší dobu
- Na místě se protáčející zadní kolo se stisknutou přední brzdou (tzv. burn out)
- Zahřívání motoru na sklopném nebo pomocném stojanu při volnoběhu nebo se zařazeným převodovým stupněm

Po vypnutí a zapnutí zapalování a překročení rychlosti 10 km/h se systém ASC znovu aktivuje.

V případě pneumatik s mimořádně hrubým vzorkem může z důvodu většího prokluzu dojít k zásahu systému ASC před dosažením optimálního záběru. V těchto případech by měl být systém BMW Motorrad ASC vypnutý.

Pokud se při extrémní akceleraci zvedne přední kolo ze země, omezí systém ASC točivý moment motoru, dokud se přední kolo znovu nedotkne země.

BMW Motorrad v tomto případě doporučuje ubrat plyn, aby byl co nejrychleji obnoven stabilní jízdní stav.

Na hladkém povrchu nikdy prudce neubírejte plyn, aniž byste stiskli páku spojky. Brzdný moment motoru může způsobit zablokování zadního kola a tím nestabilní jízdní stav. Tento stav nelze zvládnout systémem BMW Motorrad ASC.

Kontrola tlaku v pneumatikách RDC

– s kontrolou tlaku v pneumatikách (RDC)^{ZV}

Funkce

V každé pneumatice se nachází snímač, který měří teplotu a tlak vzduchu uvnitř pneumatiky a hodnoty odesílá řídicí jednotce. Snímače jsou vybaveny odstředivým regulátorem, který uvolní odesílání naměřených hodnot až po prvním překročení rychlosti asi 30 km/h. Před prvním přijetím tlaku v pneumatice se na displeji pro každou pneumatiku zobrazí --. Po zastavení motocyklu přenáší snímače naměřené hodnoty ještě asi 15 minut.

Pokud je na motocyklu namontována řídicí jednotka RDC, ale kola nejsou vybavena snímači, zobrazí se chybové hlášení.

Rozsahy tlaku v pneumatikách

Řídicí jednotka RDC rozlišuje 3 rozsahy tlaku uzpůsobené motocyklu:

- Tlak v povolené toleranci
- Tlak je v mezní oblasti přípustné tolerance
- Tlak je mimo povolenou toleranci

Teplotní kompenzace

Tlak v pneumatice závisí na teplotě: roste s narůstající teplotou pneumatiky, příp. klesá s klesající teplotou pneumatik. Teplota pneumatiky závisí na teplotě okolí, na způsobu a době jízdy. Tlak v pneumatikách je na multifunkčním displeji zobrazen s teplotní kompenzací a vztahuje se na teplotu pneumatiky 20 °C. Tlakovoměry na čerpacích stanicích nejsou vybaveny teplotní kompenzací, naměřený tlak v pneumatikách závisí na teplotě pneumatiky. Proto se hodnoty zobrazené manometrem kompresoru ve většině případů neshodují s hodnotami zobrazenými na displeji.

Úprava plnicího tlaku

Porovnejte hodnotu systému RDC na multifunkčním displeji s hodnotou na zadní straně obalu tohoto návodu k obsluze. Pokud se obě hodnoty liší, musí být tlak v pneumatikách upraven.

Příklad: Podle návodu k obsluze by měl tlak pneumatiky činit 2,5 bar, na multifunkčním displeji je zobrazena hodnota 2,3 bar, chybí tedy 0,2 bar. Tlakoměr na čerpací stanici ukazuje 2,4 bar. Tato hodnota proto musí být zvýšena o 0,2 bar na 2,6 bar, aby tlak v pneumatikách byl správný.

Údržba

Všeobecná upozornění.....	106
Palubní nářadí.....	106
Motorový olej	107
Brzdová soustava	108
Chladicí kapalina	112
Spojka	114
Ráfky a pneumatiky	114
Kola	115
Stojan předního kola	121
Osvětlovací prostředky.....	122
Vzduchový filtr	127
Spouštění z cizího zdroje.....	128
Akumulátor	129
Pojistky	133

Všeobecná upozornění

V kapitole „Údržba“ je popsána práce při kontrole a výměně opotřebených dílů, která není náročná.

Pokud je při montáži nutné dodržet zvláštní utahovací momenty, jsou tyto utahovací momenty uvedeny. Přehled všech utahovacích momentů najdete v kapitole „Technické údaje“.

Další informace související s údržbou a opravami obdržíte u svého partnera BMW Motorrad na DVD.

K provádění některých prací jsou nutné speciální nástroje a odborné znalosti. V případě pochybností se obraťte na odborný servis, nejlépe na partnera BMW Motorrad.

Palubní nářadí

Sada standardního nářadí

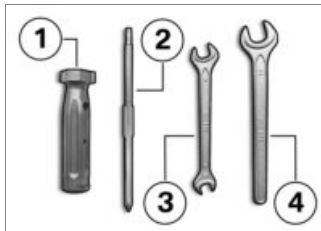

- 1** Rukojeť šroubováku
 - Použití s rukojetí šroubováku.
 - Doplnění motorového oleje (►► 108).
- 2** Výměnný šroubovací bit Křížový hrot PH1 a Torx T25
 - Demontáž žárovky pro přední a zadní ukazatele směru (►► 125).
 - Demontáž krytu akumulátoru (►► 131).

- 3** Vidlicový klíč
Velikost klíče 8/10
– Demontáž akumulátoru (►► 131).
- 4** Vidlicový klíč
Velikost klíče 14
– Nastavení držáku zrcátka (►► 77).

Sada servisního nářadí

– se sadou servisního nářadí^{ZP}

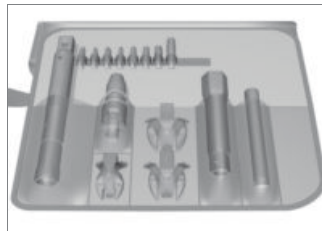

Pro rozšířené servisní práce (např. demontáž a montáž kol) je k dispozici servisní sada nářadí BMW Motorrad. Tuto sadu

nářadí získáte u vašeho partnera BMW Motorrad.

Motorový olej

Kontrola hladiny motorového oleje

 Stav oleje je závislý na teplotě oleje. Čím vyšší je teplota, tím vyšší je stav oleje v olejové vaně. Kontrola množství oleje na studeném motoru nebo po krátké jízdě může způsobit chybnou interpretaci množství oleje.

Pro zaručení správného zobrazení množství motorového oleje kontrolujte olej u motoru zahřátého na provozní teplotu. ◀

- Motor zahřejte na provozní teplotu a vypněte.
- Postavte motocykl na sklopný stojan, přitom dbejte na to, aby stál na rovném pevném podkladu.

- Počkejte pět minut, aby se olej mohl shromáždit v olejové vaně.

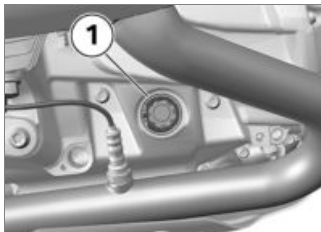

- Zkontrolujte stav oleje na olejovz­naku **1**.



 Požadované množství motorového oleje

mezi značkami MIN a MAX

Pokud je hladina oleje pod značkou MIN:

- Doplnění motorového oleje (►► 108).

Pokud je hladina oleje nad značkou MAX:

- Nechte upravit stav oleje v odborném servisu, nejlépe partnerem BMW Motorrad.

Doplnění motorového oleje

- Odstavte motocykl, dbejte na to, aby stál na rovném pevném podkladu.

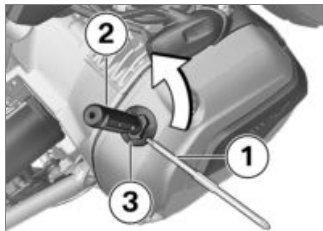

- Vyčistěte okolí plnicího otvoru oleje.
- Z důvodu snadného přenosu síly zastrčte výměnný šroubovací nástavec **1**, Torxem dopředu, do rukojeti šroubováku **2** (palubní nářadí).
- Uvedené palubní nářadí nasadte do zátky **3** plnicího otvoru oleje a demontujte uzávěr

otáčením proti směru hodinových ručiček.

- Kontrola hladiny motorového oleje (☞ 107).

! Nedostatek nebo nadbytek motorového oleje může způsobit poškození motoru. Udržujte správný stav motorového oleje. ◀

- Doplněte motorový olej na požadovanou hodnotu.



Doplněné množství motorového oleje

max 0,95 l (Rozdíl mezi MIN a MAX)

- Kontrola hladiny motorového oleje (☞ 107).
- Namontujte zátku **3** plnicího otvoru oleje.

Brzdová soustava

Kontrola funkce brzd

- Stiskněte páku ruční brzd.
- » Musí být jednoznačně znatelný tlakový bod.
- Stiskněte páku nožní brzd.
- » Musí být jednoznačně znatelný tlakový bod.

Pokud tlakové body nejsou znatelné:

! Neodborná práce ohrožuje provozní spolehlivost brzd. Veškeré práce na brzdovém systému smí provádět pouze odborní pracovníci. ◀

- Nechte zkontrolovat brzdy v odborném servisu, nejlépe partnerem BMW Motorrad.

Kontrola tloušťky brzdového obložení vpředu

- Odstavte motocykl, dbejte na to, aby stál na rovném pevném podkladu.

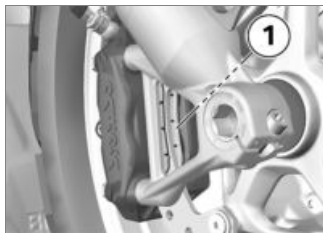

- Vizually zkontrolujte tloušťku brzdového obložení vlevo a vpravo. Směr pohledu: mezi kolem a vedením předního kola na brzdové obložení **1**.



Hranice opotřebení brzdového obložení vpředu

1,0 mm (Pouze třecí obložení bez nosného kotouče. Značky opotřebení (drážky) musí být zřetelně viditelné.)

Pokud značky opotřebení nejsou zřetelné:



Pokud tloušťka obložení klesne pod minimální hodnotu, dojde ke snížení brzdného účinku a případně k poškození brzd.

Provozní spolehlivost brzd je zaručena pouze, pokud tloušťka

brzdového obložení neklesla pod minimální hodnotu. ◀

- Nechte vyměnit brzdové obložení v odborném servisu, nejlépe partnerem BMW Motorrad.

Kontrola tloušťky brzdového obložení vzadu

- Odstavte motocykl, dbejte na to, aby stál na rovném pevném podkladu.



- Vizually zkontrolujte tloušťku brzdového obložení. Směr po-

hledu: mezi zástěrkou a zadním kolem na brzdové obložení **1**.

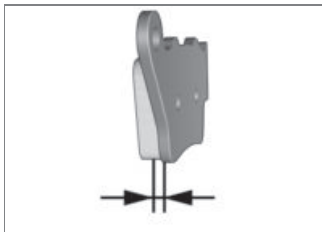

Hranice opotřebení brzdového obložení vzadu

1,0 mm (Pouze třecí obložení bez nosného kotouče.)

Pokud byla dosažena minimální hloubka vzorku (hranice opotřebení):



Pokud tloušťka obložení klesne pod minimální hodnotu, dojde ke snížení brzdného účinku a případně k poškození brzd.

Provozní spolehlivost brzd je zaručena pouze, pokud tloušťka brzdového obložení neklesla pod minimální hodnotu.◀

- Nechte vyměnit brzdové obložení v odborném servisu, nejlépe partnerem BMW Motorrad.

Kontrola hladiny brzdové kapaliny vpředu



Pokud je v nádržce brzdové kapaliny nedostatek brzdové kapaliny, může do brzdového systému vniknout vzduch. To způsobí snížení brzdného účinku.

Pravidelně kontrolujte stav brzdové kapaliny.◀

- Postavte motocykl na sklopný stojan, přitom dbejte na to, aby stál na rovném pevném podkladu.
- Dejte říditka do přímé polohy.



- Zkontrolujte hladinu brzdové kapaliny na nádržce vpředu **1**.



Vlivem opotřebení brzdového obložení klesá hladina brzdové kapaliny v nádržce.◀



 Hladina brzdové kapaliny vpředu

Brzdová kapalina, DOT4

Hladina brzdové kapaliny nesmí klesnout pod značku MIN. (Nádržka brzdové kapaliny ve vodorovné poloze, motocykl stojí rovně)

Pokud hladina brzdové kapaliny klesne pod dovolenou úroveň:

- Závadu nechte co nejdříve odstranit v odborném servisu, nejlépe partnerem BMW Motorrad.

Kontrola hladiny brzdové kapaliny vzadu

 Pokud je v nádržce brzdové kapaliny nedostatek brzdové kapaliny, může do brzdového systému vniknout vzduch. To způsobí snížení brzdného účinku.

Pravidelně kontrolujte stav brzdové kapaliny.◀

- Postavte motocykl na sklopný stojan, přitom dbejte na to, aby stál na rovném pevném podkladu.



- Zkontrolujte stav brzdové kapaliny na nádržce vzadu **1**.

 Vlivem opotřebení brzdového obložení klesá hladina brzdové kapaliny v nádržce.◀



 Hladina brzdové kapaliny vzadu

Brzdová kapalina, DOT4

Hladina brzdové kapaliny nesmí klesnout pod značku MIN. (Nádržka brzdové kapaliny ve vodorovné poloze, motocykl stojí rovně)

Pokud hladina brzdové kapaliny klesne pod dovolenou úroveň:

- Závadu nechte co nejrychleji odstranit v odborném servisu, nejlépe partnerem BMW Motorrad.

Chladicí kapalina

Kontrola hladiny chladicí kapaliny

- Odstavte motocykl, dbejte na to, aby stál na rovném pevném podkladu.

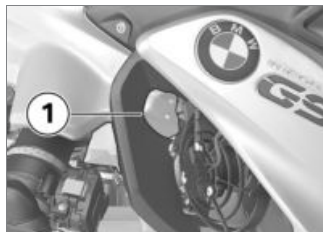

 Nebezpečí spálení o horký motor.

Udržujte dostatečnou vzdálenost od horkého motoru.

Nedotýkejte se horkého motoru.◀

- Zkontrolujte stav chladicí kapaliny na expanzní nádobě **1**.

Pokud hladina chladicí kapaliny klesne pod dovolenou úroveň:

- Doplňte chladicí kapalinu.

Doplnění chladicí kapaliny

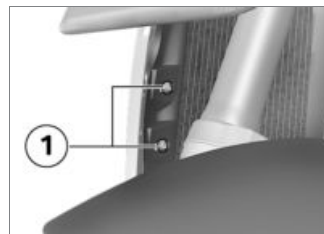

- Vyšroubujte šrouby **1**.

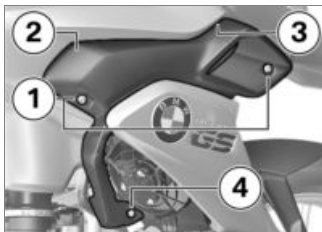

- Vyšroubujte šrouby **1**.
- Boční kryt vyjměte na pozici **2**, **3** a **4** z držáků.



- Otevřete uzávěr **1** expanzní nádoby chladicí kapaliny a doplňte chladicí kapalinu na požadovanou hladinu.

- Kontrola hladiny chladicí kapaliny (→ 112).
- Zavřete uzávěr expanzní nádoby chladicí kapaliny.

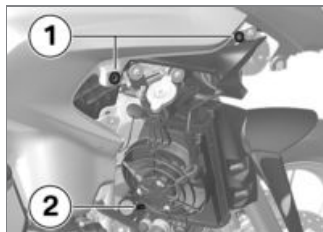

- Boční kryt nasadte do úchytů **1** a **2**.



- Našroubujte šrouby **1**.

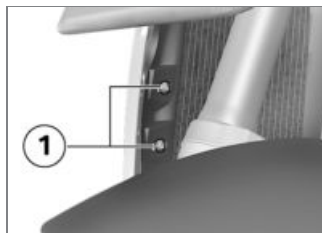

- Našroubujte šrouby **1**.

Spojka

Kontrola funkce spojky

- Stiskněte spojkovou páku.
- » Musí být jednoznačně znatelný tlakový bod.

Pokud tlakový bod není zřetelný:

- Nechte zkontrolovat spojku v odborném servisu, nejlépe partnerem BMW Motorrad.

Ráfky a pneumatiky

Kontrola ráfků

- Odstavte motocykl, dbejte na to, aby stál na rovném pevném podkladu.
- Vizuálně zkontrolujte ráfky, zda nejsou poškozeny.
- Nechte poškozené ráfky zkontrolovat příp. vyměnit v odborném servisu, nejlépe partnerem BMW Motorrad.

Kontrola hloubky vzorku pneumatiky



Jízdní vlastnosti motocyklu se mohou negativně změnit již před dosažením zákonem předepsané minimální hloubky vzorku.

Pak nechte pneumatiky vyměnit již před dosažením minimální hloubky vzorku. ◀

- Odstavte motocykl, dbejte na to, aby stál na rovném pevném podkladu.
- Změřte hloubku vzorku pneumatik v hlavních drážkách pomocí značek opotřebení.



Na každé pneumatice jsou do hlavních drážek dezénu vyraženy značky opotřebení. Pokud je vzorek ojetý na úroveň značek, je pneumatika úplně opotřebovaná. Pozice značek je označena na okraji pneumatiky, např. písmeny T1, TW1 nebo šipkou. ◀

Pokud byla dosažena minimální hloubka vzorku:

- Vyměňte příslušné pneumatiky.

Kontrola paprsků kol

– s koly s křížovými paprsky^{ZV}

- Odstavte motocykl, dbejte na to, aby stál na rovném pevném podkladu.
- Rukojetí šroubováku nebo podobným předmětem přejedte přes paprsky, přitom poslouchejte sled zvuků.

Pokud je slyšet nepravidelný sled zvuků:

- Nechte zkontrolovat paprsky kol v odborném servisu, nejlépe partnerem BMW Motorrad.

Kola

Doporučené pneumatiky

Pro každý rozměr pneumatiky byly společnostmi BMW Motorrad testovány určité pneumatiky a označeny jako bezpečné.

Společnost BMW Motorrad nemůže posoudit vhodnost všech pneumatik, a proto nemůže ručit za bezpečnost jízdy.

Společnost BMW Motorrad doporučuje používat pouze pneumatiky, které byly testovány společností BMW Motorrad.

Podrobné informace získáte u vašeho partnera BMW Motorrad nebo na internetu na adrese „www.bmw-motorrad.com“.

Vliv rozměrů pneumatik na jízdní regulační systémy

Rozměry pneumatik hrají v případě jízdních regulačních systémů ABS a ASC významnou roli. V řídicí jednotce jsou ulo-

ženy zejména průměr a šířka kol jako základ pro všechny potřebné výpočty řídicí jednotky. Záměnou rozměru pneumatiky za jiný než sériový může mít značný vliv na regulační chování těchto systémů.

Také snímače potřebné k měření otáček kol musí být přizpůsobeny namontovaným regulačním systémům a nesmí být vyměňovány. Pokud chcete na vašem motocyklu použít jiná kola, kontaktujte s dotazem odborný servis, nejlépe partnera BMW Motorrad. V některých případech mohou být údaje uložené v řídicích jednotkách přizpůsobeny novým rozměrům kol.

Nálepka RDC

– s kontrolou tlaku v pneumatikách (RDC)^{ZV}

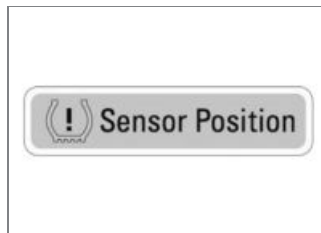

 Snímače RDC se při neodborné demontáži kol mohou poškodit.

Informujte partnera BMW Motorrad nebo odborný servis o tom, že kolo je vybaveno snímačem RDC.◀

U motocyklů vybavených systémem RDC je na ráfku v místě snímače RDC nalepena nálepka. Při výměně pneumatiky dbejte na to, aby nedošlo k poškození snímače RDC. Upozorněte partnera BMW Motorrad nebo odborný servis na snímač RDC.

Demontáž předního kola

- Postavte motocykl na sklopný stojan, přitom dbejte na to, aby stál na rovném pevném podkladu.

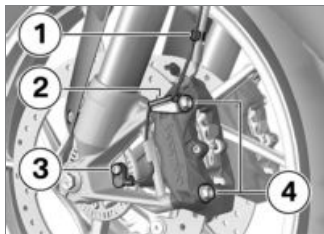

- Vyjměte kabel snímače otáček kola z upevňovacích spon **1** a **2**.
- Odšroubujte šroub **3** a vyjměte snímač otáček kola z otvoru.
- Nalepte lepicí pásku na ty části ráfků, které by mohly být poškrábány při demontáži brzdových třmenů.

 V demontovaném stavu lze brzdové obložení stlačit tak, že jej nelze při montáži nasadit na brzdový kotouč.

Nemanimulujte s pákou ruční brzdy, pokud jsou demontované brzdové třmeny. ◀

- Odšroubujte upevňovací šrouby **4** brzdových třmenů vlevo a vpravo.

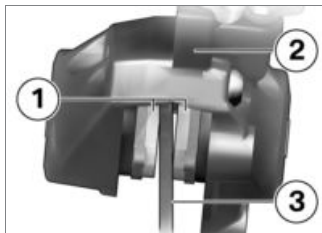

- Lehce od sebe vytláče brzdové obložení **1** točivými pohyby brzdového třmenu **2** proti brzdovému kotouči **3**.

- Stáhněte opatrně brzdové třmeny nahoru a ven z brzdových kotoučů.

- Zvedněte vpředu motocykl, aby se přední kolo mohlo volně otáčet. Doporučujeme použít stojan předního kola BMW Motorrad.

- Montáž stojanu předního kola (▣► 121).



- Povolte pravý upínací šroub osy **1**.

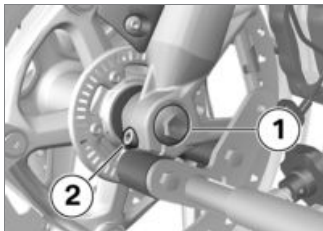

- Vyšroubujte šroub **1**.
- Povolte levý upínací šroub osy **2**.
- Násuvnou osu zatlačte mírně dovnitř, čímž dosáhnete lepšího úchyty na pravé straně.





- Vyšroubujte přední kolo **1**, přitom podpírejte kolo.
- Přední kolo vyjměte a odvalte dopředu z vedení předního kola.



- Vyjměte vymezovací pouzdro **1** z náboje předního kola.

Montáž předního kola

 Může dojít k funkčním poruchám při regulačních zásazích systémů ABS a ASC, pokud je na motocyklu namontováno jiné než sériové kolo. Dodržujte pokyny o vlivu rozměrů pneumatik na řídicí systém podvozku ABS a ASC na začátku této kapitoly.◀

 Nesprávným momentem utažené šroubové spoje se

mohou uvolnit nebo může dojít k jejich poškození. Nechte zkontrolovat utahovací momenty šroubových spojů v odborném servisu, nejlépe partnerem BMW Motorrad. ◀

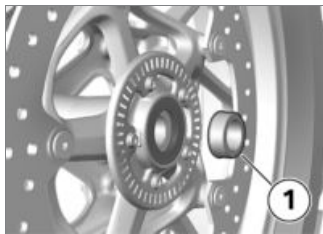

- Vložte rozpěrné pouzdro **1** do náboje kola na levé straně.

! Přední kolo musí být namontováno se správným směrem otáčení.

Dodržujte šipky o směru otáčení na pneumatice nebo na ráfku. ◀

- Vložte přední kolo do vedení předního kola.

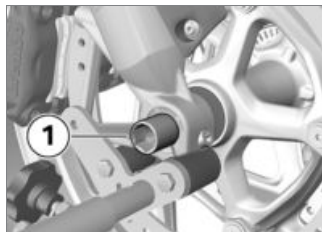

- Přední kolo nadzvedněte a násvnou osu **1** namontujte.
- Stojan předního kola odstraňte a vidlici předního kola opakovaně silně zatlačte. Nemačkejte přitom páčku ruční brzdy.
- Montáž stojanu předního kola (▶▶ 121).

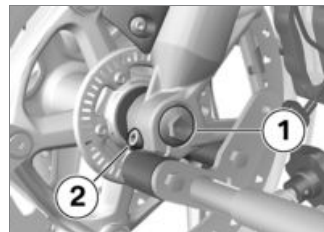

- Našroubujte šroub **1** a utáhněte předepsaným utahovacím momentem. Přitom kontrolujte nástrčnou osu na pravé straně.



Nástrčná osa v teleskopické vidlici

30 Nm

- Utáhněte levé upínací šrouby osy **2** předepsaným momentem.



Upínací šroub pro nástrčnou osu v teleskopické vidlici

19 Nm



- Utáhněte pravý upínací šroub osy **1** předepsaným momentem.



Upínací šroub pro nástrčnou osu v teleskopické vidlici

19 Nm

- Odstraňte stojan předního kola.
- Nasadte brzdové třmeny vlevo a vpravo na brzdové kotouče.

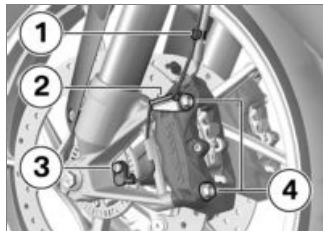

- Našroubujte upevňovací šrouby **4** vlevo a vpravo a utáhněte předepsaným momentem.



Brzdový třmen na teleskopické vidlici

38 Nm

- Odstraňte lepicí pásku z ráfků.



Pokud brzdové obložení úplně nedoléhá na brzdové kotouče, dojde ke zpožděnému nástupu brzdného účinku. Před začátkem jízdy zkontrolujte, zda brzdy působí okamžitě. ◀

- Několikrát stiskněte brzdu, aby dosedlo brzdové obložení.
- Nasadte kabel snímače otáček kola do upevňovacích spon **1** a **2**.
- Vložte snímač otáček kola do otvoru a zašroubujte šroub **3**.



Snímač otáček kola na vidlici

Spáruvačka: Mikrozapouzdřený nebo zajištění šroubu se střední pevností

8 Nm

Demontáž zadního kola

- Postavte motocykl na sklopný stojan, přitom dbejte na to, aby stál na rovném pevném podkladu.
- Zařaďte první převodový stupeň.

! Nebezpečí popálení od horkého výfukového systému. Nedotýkejte se horkých dílů výfukového systému. ◀

- Koncový tlumič výfuku nechte vychladnout.



- Vyšroubujte šrouby **1** zadního kola, kolo přitom podpírejte.
- Odvalte zadní kolo dozadu.

Montáž zadního kola

! Může dojít k funkčním poruchám při regulačních zásazích systémů ABS a ASC, po-

kud je na motocyklu namontováno jiné než sériové kolo. Dodržujte pokyny o vlivu rozměrů pneumatik na řídicí systém podvozku ABS a ASC na začátku této kapitoly. ◀

! Nesprávným momentem utažené šroubové spoje se mohou uvolnit nebo může dojít k jejich poškození. Nechte zkontrolovat utahovací momenty šroubových spojů v odborném servisu, nejlépe partnerem BMW Motorrad. ◀

- Nasadte zadní kolo do držáku zadního kola.



- Našroubujte šrouby kol **1** a utáhněte předepsaným momentem.

	Zadní kolo na přírubě kola
Pořadí utahování: utáhnout do kříže	
60 Nm	

Stojan předního kola

Montáž stojanu předního kola

 Stojan předního kola BMW Motorrad není určen k stání motocyklu bez použití sklopného nebo jiného stojanu. Motocykl stojící pouze na stojanu předního kola a na zadním kole může spadnout.

Před zvednutím motocyklu na stojan předního kola BMW Motorrad postavte motocykl na sklopný nebo pomocný stojan. ◀

- Postavte motocykl na sklopný stojan, přitom dbejte na to, aby stál na rovném pevném podkladu.
- Použijte základní stojan s držákem předního kola. Základní stojan a díly příslušenství si zakoupíte u svého partnera BMW Motorrad.

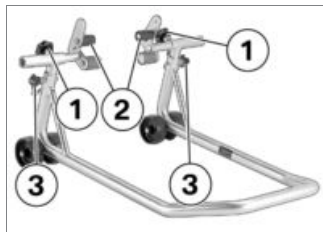

- Uvolněte šrouby **1**.
- Posuňte oba držáky **2** směrem ven, aby se mezi ně vešlo vedení předního kola.
- Nastavte požadovanou výšku stojanu předního kola pomocí fixačních kolíků **3**.
- Vyrovnajte stojan na střed předního kola a nasuňte na přední osu.

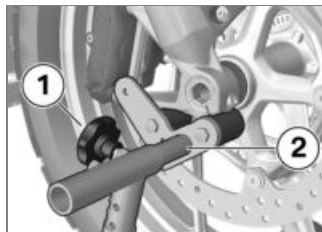

- Vyrovnajte oba držáky **2** tak, aby vedení předního kola spo-lehlivě dosedlo.
- Utáhněte šrouby **1**.

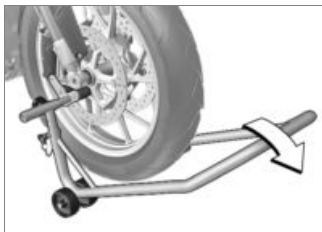

! Pokud je motocykl na sklopném stojanu: Pokud zvednete motocykl příliš dopředu, zvedne se sklopný stojan ze země a motocykl se převrátí na bok.

Při zvedání dbejte na to, aby sklopný stojan zůstal na zemi. ◀

- Rovnoměrně stlačte stojan předního kola dolů a zvedněte motocykl.

Osvětlovací prostředky

Výměna žárovky tlumeného a dálkového světla

▶ Umístění zástrčky, třmenu pružiny a žárovky se může od následujících vyobrazení lišit. ◀

- Odstavte motocykl, dbejte na to, aby stál na rovném pevném podkladu.
- Vypněte zapalování.

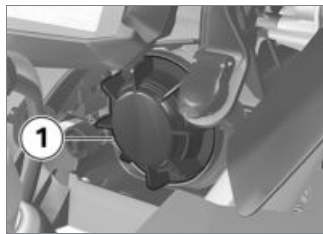

- Kryt **1** vymontujte otáčením proti směru hodinových ruči-

ček, aby se žárovka tlumeného světla dala vyměnit.

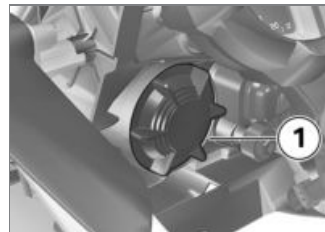

- Kryt **1** vymontujte otáčením proti směru hodinových ručiček, aby se žárovka dálkového světla dala vyměnit.



- Vytáhněte zástrčku **1**.



- Uvolněte pružnou sponu **1** z aretace a vyklopte na stranu.
- Demontujte žárovku **2**.

- Vyměňte vadnou žárovku.



Žárovka tlumeného světla

H7 / 12 V / 55 W

– s diodovými světlomety^{ZV}

LED◀



Žárovka dálkového světla

H7 / 12 V / 55 W

– s diodovými světlomety^{ZV}

LED◀

- Abyste sklo žárovky chránili před znečištěním, držte ji pouze za patici.



- Vložte žárovku **2**, přitom dbejte na správnou polohu nosu **3**.

▶ Orientace žárovky se může lišit od obrázku.◀

- Vložte pružnou sponu **1** do aretace.



- Namontujte zástrčku **1**.
- Kryt nasadte a namontujte otáčením ve směru hodinových ručiček.

Výměna žárovky obrysového světla

- Odstavte motocykl, dbejte na to, aby stál na rovném pevném podkladu.
- Vypněte zapalování.



- Demontujte kryt **1** otáčením proti směru hodinových ručiček.



- Vyjměte držák žárovky **1** z tělesa světlometu.



- Vytáhněte žárovku **1** z objímky.
- Vyměňte vadnou žárovku.



Žárovka obrysového světla

W5W / 12 V / 5 W

– s diodovými světlomety^{ZV}

LED<

- Abyste sklo žárovky chránili před znečištěním, uchopte ji do čistého a suchého hadru.



- Vložte žárovku **1** do objímky.



- Vložte držák žárovky **1** do tělesa světlometu.
- Kryt nasadte a namontujte otáčením ve směru hodinových ručiček.

Výměna žárovky pro přední a zadní ukazatele směru

- bez diodových ukazatelů směru^{ZV}
- Odstavte motocykl, dbejte na to, aby stál na rovném pevném podkladu.
- Vypněte zapalování.



- Vyšroubujte šroub **1**.



- Vyměňte rozptylové sklo na straně šroubení z tělesa světlometu.

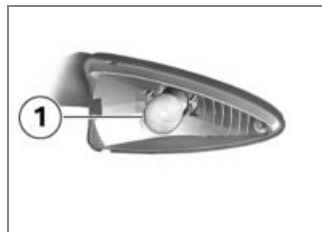

- Vyšroubujte žárovku **1** z tělesa světlometu otáčením páky proti směru hodinových ručiček.<

- Vyměňte vadnou žárovku.



Žárovka směrových světel vpředu

RY10W / 12 V / 10 W

– s diodovými ukazateli směru^{ZV}

LED<



Žárovka směrových světel vzadu

RY10W / 12 V / 10 W

– s diodovými ukazateli směru^{ZV}

LED<

- Abyste sklo žárovky chránili před znečištěním, uchopte ji do čistého a suchého hadru.

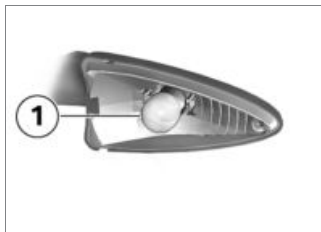

- Namontujte žárovku **1** do krytu světlometu otáčením ve směru hodinových ručiček.



- Vložte rozptylové sklo na straně motocyklu do tělesa světlometu a uzavřete.



- Zašroubujte šroub **1**.

Výměna LED koncového světla

Koncové světlo LED může být vyměněno jen celé.

- Obratťe se na odborný servis, nejlépe na partnera BMW Motorrad.

Výměna diodového ukazatele směru

- s diodovými ukazateli směru^{ZV}
- Diodové ukazatele směru lze vyměnit pouze jako celek. Obratťe se na odborný

servis, nejlépe na partnera BMW Motorrad.<

Výměna diodového světlometu

- s diodovými světlomety^{ZV}
- Diodové světlometry lze vyměnit pouze jako celek. Obratě se na odborný servis, nejlépe na partnera BMW Motorrad.<

Výměna přídatného světlometu LED

- s přídatným světlometem LED^{ZP}

Diodové přídatné světlometry mohou být vyměňovány pouze v celku, výměna jednotlivých diod není možná.

Obratě se na odborný servis, nejlépe na partnera BMW Motorrad.

Vzduchový filtr Výměna vložky vzduchového filtru



- Demontáž sedadla řidiče (→ 78).
- Vyšroubujte šrouby **1** a **2**.
- Montáž středního dílu krytu.

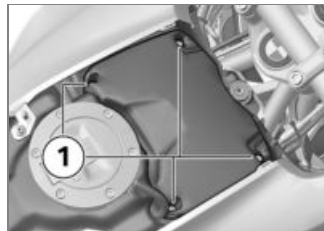

- Vyšroubujte šrouby **1**.
- Sejměte víko vzduchového filtru.

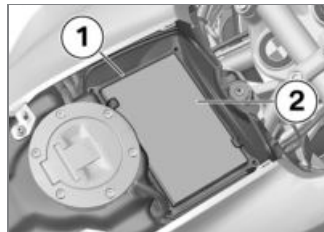

- Vyjměte rám **1**.
- Vyjměte vložku vzduchového filtru **2**.

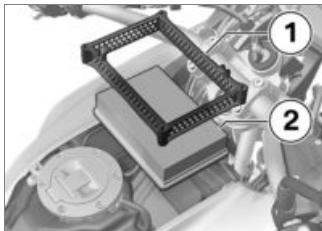

- Vyčistěte a příp. vyměňte vložku vzduchového filtru **2**.
- Nasadte vložku vzduchového filtru **2** a rám **1**.

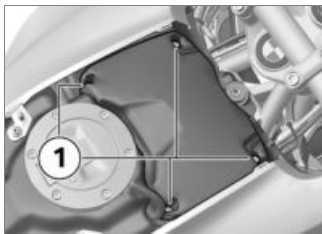

- Namontujte víko vzduchového filtru.

- Našroubujte šrouby **1**.

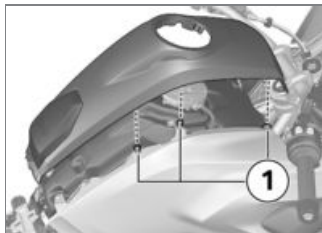

- Nasadte střední část kapotáže, dbejte přitom na spojení **1** s bočním dílem.



- Zašroubujte šrouby **1** a **2**.
- Montáž sedadla řidiče (►► 80).

Spouštění z cizího zdroje

! Elektrické vedení zásuvky není určeno ke spouštění motocyklu z cizího zdroje. Velký proud může způsobit požár kabelu nebo poškození elektronických součástí motocyklu. Nepoužívejte zásuvku ke spouštění motocyklu z cizího zdroje. ◀

! Náhodný kontakt mezi polovými svorkami pomocných kabelů a vozidlem může způsobit zkrat.

Používejte pouze startovací kabely s úplně izolovanými polovými svorkami. ◀

! Spouštění z cizího zdroje s napětím vyšším než 12 V může poškodit elektronické součásti motocyklu. Akumulátor cizího vozidla musí mít napětí 12 V. ◀

- Odstavte motocykl, dbejte na to, aby stál na rovném pevném podkladu.
- Demontáž krytu akumulátoru (▣ 131).
- Při spouštění z cizího zdroje neodpojujte akumulátor.

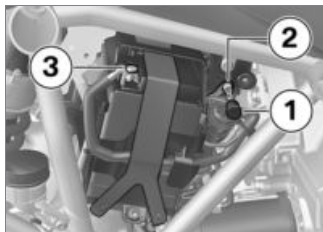

- Odstraňte ochrannou krytku **1**.
- Červeným pomocným startovacím kabelem propojte kladný pól vybitého akumulátoru **2** s kladným pólem cizího akumulátoru.

▣ Pokud je 12 V akumulátor namontovaný chybně, příp. došlo k záměně svorek (např. při spouštění z cizího zdroje), může dojít ke spálení pojistky regulátoru alternátoru. ◀

- Černý pomocný startovací kabel připojte na záporný pól cizího akumulátoru a poté na záporný pól vybitého akumulátoru **3**.
- Motor cizího vozidla nechte během procesu spouštění motoru v chodu.
- Motor motocyklu s vybitým akumulátorem spusťte obvyklým způsobem, v případě neúspěchu opakujte spouštění motoru až po několika minutách, abyste šetřili spouštěč a akumulátor cizího vozidla.
- Před odpojením nechte několik minut v chodu oba motory.
- Pomocné startovací kabely nejdříve odpojte od záporného pólu a poté od kladného pólu.

▣ Nepoužívejte ke spouštění motoru startovací spreje a podobné prostředky. ◀

- Namontujte ochrannou krytku.
- Montáž krytu akumulátoru (▣ 132).

Akumulátor

pokyny k údržbě

Odborná údržba, nabíjení a skladování zvyšuje životnost akumulátoru a je podmínkou případných nároků na záruku.

K dosažení dlouhé životnosti akumulátoru dodržujte následující body:

- Povrch akumulátoru udržujte čistý a suchý.
- Neotvírejte akumulátor.
- Nedoplňujte vodu.
- Při nabíjení akumulátoru dodržujte pokyny k nabíjení na následujících stranách.
- Neotáčejte akumulátor dnem vzhůru.

 Palubní elektronika (hodiny atd.) vybíjejí akumulátor.

To může způsobit hluboké vybití akumulátoru. V tomto případě jsou vyloučeny záruční nároky.

Při odstavení motocyklu na dobu delší než 4 týdny by se měla k akumulátoru připojit udržovací nabíječka.◀

 Společnost BMW Motorrad vyvinula udržovací nabíječku speciálně určenou pro elektroniku vašeho motocyklu. Pomocí tohoto přístroje zůstane akumulátor nabitý i při delším odstavení motocyklu. Další informace získáte u vašeho partnera BMW Motorrad.◀

Nabíjení připojeného akumulátoru

 Nabíjení připojeného akumulátoru přímo na pólech akumulátoru může způsobit po-

škození elektronických částí vozidla.

Při nabíjení akumulátoru přes póly: nejdříve odpojte akumulátor.◀

 Pokud se po zapnutí zapalování nerozsvítí kontrolky a multifunkční displej, je akumulátor úplně vybitý (napětí akumulátoru je nižší než 9 V). Nabíjení zcela vybitého akumulátoru pomocí přídavné zásuvky může způsobit poškození elektronických částí motocyklu.

Úplně vybitý akumulátor vždy nabíjejte přímo na pólech odpojeného akumulátoru.◀

 Nabíjení akumulátoru prostřednictvím zásuvky je možné pouze s vhodnou nabíječkou. Nevhodné nabíječky mohou poškodit elektronické součásti motocyklu. Použijte vhodnou nabíječku

BMW. Vhodnou nabíječku zakoupíte u partnera BMW Motorrad.◀

- Připojený akumulátor nabíjejte pomocí zásuvky.

 Elektronika motocyklu rozezná plné nabití akumulátoru. V tomto případě se zásuvka odpojí.◀

- Dodržujte návod k obsluze nabíječky.

 Pokud nemůžete nabít akumulátor pomocí zásuvky, pak pravděpodobně použitá nabíječka není vhodná pro elektroniku vašeho motocyklu. V tomto případě nabíjete akumulátor přímo přes póly odpojeného akumulátoru.◀

Nabíjení odpojeného akumulátoru

- Nabíjete akumulátor vhodnou nabíječkou.

- Dodržujte návod k obsluze nabíječky.
- Po skončení nabíjení odpojte svorky nabíječky od pólů akumulátoru.

▶ V případě delšího odstavení motocyklu musí být akumulátor pravidelně nabíjen. Přitom dodržujte pokyny k manipulaci s akumulátorem. Před uvedením do provozu musí být akumulátor znovu plně nabitý.◀

Demontovat a namontovat akumulátor

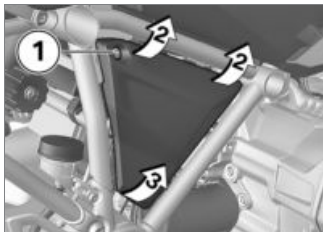

- Vypněte zapalování.

- Vyšroubujte šroub **1**.
 - Lehce vytáhněte kryt akumulátoru nahoru do poloh **2**.
 - Abyste nepoškodili kryt akumulátoru a držák, vyjměte kryt nahoru do polohy **3**.
- s výstražným zařízením proti krádeži^{ZV}
- Příp. vypněte výstražné zařízení proti krádeži.<

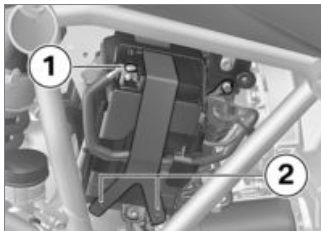

- Uvolněte vedení záporného pólu akumulátoru **1** a pryžovou pružinu **2**.



- Upínací desku zatáhněte směrem ven na pozici **1** a demontujte směrem nahoru.
- Akumulátor mírně nadzvedněte a tak daleko vyjměte z držáku, aby byl přístupný kladný (+) pól.



- Uvolněte vedení kladného pólu akumulátoru **1** a vytáhněte akumulátor.

▶ Pokud je 12 V akumulátor namontovaný chybně, příp. došlo k záměně svorek (např. při spuštění z cizího zdroje), může dojít ke spálení pojistky regulátoru alternátoru. ◀



- Upevněte vedení kladného pólu akumulátoru **1**.
- Zatlačte akumulátor do držáku.

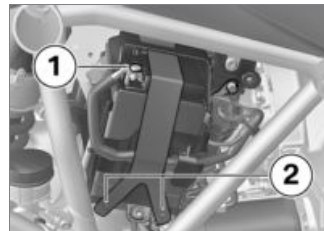

- Upevněte vedení záporného pólu akumulátoru **1**.
- Upevněte akumulátor pryžovou pružinou **2**.



- Nejdříve nasadte upínací desku do úchytů **1** a pak zatlačte na pozici **2** pod akumulátor.

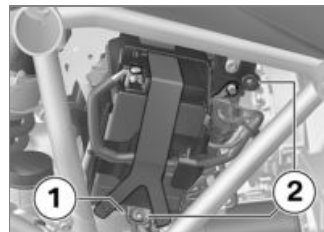

- Nasadte kryt akumulátoru do úchytu **1** a zatlačte do úchytů **2**.

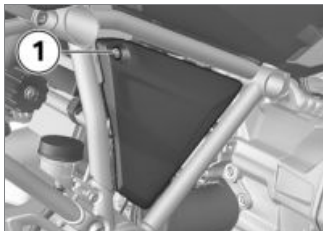

- Zašroubujte šroub **1**.
- Nastavení času (⇒ 53).
- Nastavení data (⇒ 53).

Pojistky

Výměna pojistek

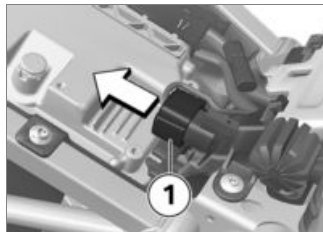

- Vypněte zapalování.
- Demontáž sedadla řidiče (⇒ 78).
- Vytáhněte zástrčku **1**.

! V případě přemostění vadných pojistek hrozí nebezpečí zkratu a v důsledku toho požáru.

Vadné pojistky nahradte novými.◀

- Vadnou pojistku vyměňte podle schématu zapojení pojistek.

▶ V případě častých závad pojistek nechte zkontrolovat elektrickou soustavu v odborném servisu, nejlépe partnerem BMW Motorrad.◀

- Použijte zástrčku **1**.
- Montáž sedadla řidiče (⇒ 80).

Obsazení pojistek

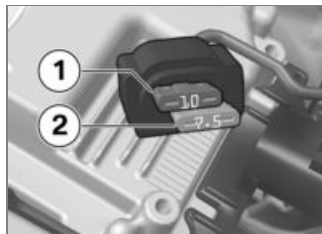

- 1** 10 A
přístrojová deska
Výstražný systém proti krádeži (DWA)
Spínací skříňka
Diagnostická zásuvka

- 2** 7,5 A
Kombinovaný spínač levý
Kontrola tlaku pneumatik
(RDC)

Pojistka regulátoru alternátoru

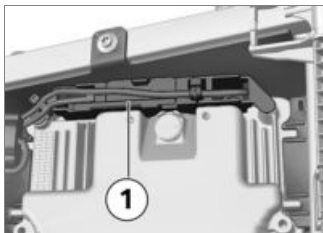

- 1** 50 A
Regulátor alternátoru

Příslušenství

Všeobecná upozornění.....	136
Zásuvky.....	136
Navigační systém	137
Kufr	141
Topcase	145

Všeobecná upozornění



BMW Motorrad nemůže posoudit všechny výrobky jiných výrobců, zda jejich použití na motocyklech BMW nemá negativní vliv na bezpečnost. Tato záruka nemůže poskytnuta ani tehdy, když výrobek byl úředně schválen. Tyto zkoušky nemohou zohlednit všechny podmínky použití na motocyklech BMW a z tohoto hlediska nejsou dostatečné. Používejte pouze díly a příslušenství, které pro váš motocykl schválila společnost BMW. ◀

Díly a příslušenství byly společností BMW důkladně vyzkoušeny z hlediska bezpečnosti, funkce a použitelnosti. Společnost BMW proto přebírá odpovědnost za výrobky. Společnost BMW neručí za neschválené díly a příslušenství.

Při jakékoli změně dodržujte zákonná ustanovení. Řiďte se pod-

mínkami provozu vozidel na pozemních komunikacích ve vaší zemi.

Váš partner BMW Motorrad vám nabízí odborné poradenství při výběru originálních dílů BMW, příslušenství a ostatních výrobků. Veškeré zvláštní příslušenství BMW Motorrad najdete na našich internetových stránkách: "www.bmw-motorrad.com".

Zásuvky

Připojení elektrických přístrojů

- Přístroje připojené k zásuvkám se smí uvádět do provozu pouze při zapnutém zapalování.

Vedení kabelů

- Kabely zásuvek k přídavným zařízením musí být vedeny tak, aby nepřekážely řidiči.

- Uložení kabelů nesmí ovlivňovat natočení řídicích a jízdní vlastnosti vozidla.
- Kabel nesmí být zaklesnutý.

Automatické odpojení

- Zásuvky se během startování automaticky vypnou.
- Aby nedošlo k přílišnému zatížení palubní sítě, nejpozději 15 minut po vypnutí zapalování se zásuvky vypnou. Může se stát, že přídavné přístroje s malým odběrem proudu nebudou elektronikou vozidla rozpoznány. V těchto případech se zásuvky vypnou již krátce po vypnutí zapalování.
- Při příliš nízkém napětí akumulátoru se zásuvky vypnou, aby bylo možné vozidlo nastartovat.
- Při překročení maximálního zatížení, uvedeného v technických datech, se zásuvky vypnou.

Navigační systém

– s přípravou pro navigační systém^{ZV}

Spolehlivé upevnění navigačního přístroje

▶ Příprava pro navigaci je vhodná pro BMW Motorrad Navigator IV a BMW Motorrad Navigator V.◀

▶ Zabezpečovací systém Mount Cradle neposkytuje žádnou ochranu proti krádeži. Po každé jízdě sundejte navigační systém a uschovejte.◀

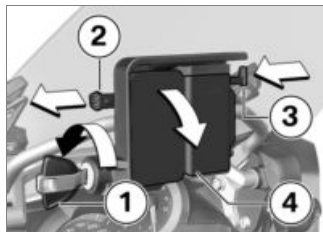

- Otočte klíčem vozidla **1** proti směru hodinových ručiček.
- Vytáhněte uzavírací pojistku **2** **doleva**.
- Zmáčkněte blokování **3**.
 - » Držák Mount Cradle je uvolněný a otáčením dopředu můžete vyjmout klíč **4**.

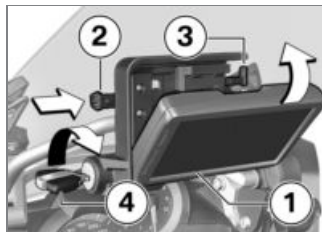

- Nasadte navigační přístroj **1** v dolní části a sklopte ho dozadu.
 - » Navigační přístroj slyšitelně zaskočí.
- Zasuňte uzavírací pojistku **2** úplně **doprava**.
 - » Blokování **3** je zajištěné.
- Klíč k vozidlu **4** otočte po směru hodinových ručiček.
 - » Navigační přístroj je zajištěný a můžete vytáhnout klíč k vozidlu.

Vyjmutí přístroje a montáž krytu



Prach a nečistoty mohou poškodit kontakty Mount Cradle.

Po skončení každé jízdy znovu namontujte kryt.◀

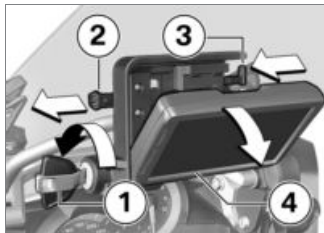

- Otočte klíčem vozidla **1** proti směru hodinových ručiček.
- Vytáhněte uzavírací pojistku **2** úplně **doleva**.
- » Blokování **3** je odjištěné.
- Zasuňte zámek **3** úplně **doleva**.

- » Navigační přístroj **4** se odblokuje.
- Klopným pohybem směrem dolů vyjměte navigační přístroj **4**.

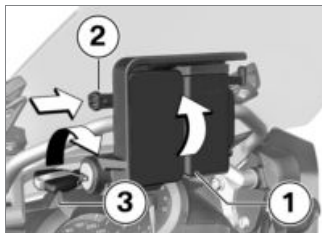

- Nasaďte kryt **1** v dolní části a sklopte ho nahoru.
- » Kryt slyšitelně zaskočí.
- Zasuňte uzavírací pojistku **2 doprava**.
- Klíč k vozidlu **3** otočte po směru hodinových ručiček.
- » Kryt **1** je zajištěn.

Ovládání navigačního systému

▶ Následující popis se vztahuje na Navigator V. Navigator IV nenabízí všechny popisované možnosti.◀

▶ Podporována je pouze nejnovější verze komunikačního systému BMW Motorrad. Případně je nutná aktualizace softwaru komunikačního systému BMW Motorrad. V tomto případě se obraťte na partnera BMW Motorrad.◀

Pokud je BMW Motorrad Navigator nainstalován, mohou být některé z jeho funkcí ovládány pomocí ovladačů Multi-Controller přímo z řídítek.



Multi-Controller se ovládají šesti pohyby:

- Otáčením směrem nahoru a dolů.
- Krátkým stiskem doleva a doprava.
- Dlouhým stiskem doleva a doprava.

Otáčením Multi-Controller na stránce s kompasem a MediaPlayer zvýšíte, případně snížíte hlasitost přes Bluetooth připojeného komunikačního systému BMW Motorrad.

Otáčením Multi-Controller zvolíte ve speciální nabídce BMW příslušnou položku.

Krátkým stiskem Multi-Controller doleva případně doprava přepínáte mezi hlavní stránkami Navigator:

- Mapový náhled
- Kompas
- MediaPlayer
- Speciální nabídka BMW
- Strana Můj motocykl

Dlouhý stisk Multi-Controller umožňuje aktivaci některých funkcí na displeji Navigator. Tyto funkce jsou označeny šipkou vpravo nebo šipkou vlevo nad příslušným dotykovým panelem.

 Funkce se vyvolá dlouhým stiskem vpravo.

 Funkce se vyvolá dlouhým stiskem vlevo.

Jednotlivě mohou být ovládány následující funkce:

Mapový náhled

- Otáčení nahoru: Zvětšit výřez mapy (Zoom in).
- Otáčení dolů: Zmenšit výřez mapy (Zoom out).

Strana s kompasem

- Otáčením zvýšíte, případně snížíte hlasitost přes Bluetooth připojeného komunikačního systému BMW Motorrad.

Speciální nabídka BMW

- Řeč: Zopakování posledního navigačního pokynu.
- Bod trasy: Uložení aktuálního místa do oblíbených položek.
- Domů: Spustit navigaci na domovskou adresu (zobrazeno

- šedě, pokud domovská adresa není zadána).
- Ztlumit: Vypnout příp. zapnout automatické navigační pokyny (vypnuto: na displeji se v horním řádku zobrazí symbol přeškrtnutých rtů). Navigační pokyny mohou být dále hlášeny pomocí tlačítka „Řeč“. Všechny ostatní zvukové výstupy zůstanou zapnuté.
 - Vypnout zobrazení: Vypnout displej.
 - Volat domů: Zavolá na domácí telefonní číslo uložené v Navigátoru (číslo se zobrazí, jen když je připojený telefon).
 - Objížďka: Aktivuje funkci objížďky (zobrazeno, jen když je aktivní trasa).
 - Přeskočit: Přeskočí další bod trasy (zobrazeno, jen když jsou na trase zadány průjezdní body).

Můj motocykl

- Otáčení: změní se počet zobrazených dat.
- Poklepáním na datové pole na displeji se zobrazí nabídka s výběrem dat.
- Dostupné hodnoty závisí na namontované zvláštní výbavě.

 Funkce Mediaplayer je k dispozici, pouze pokud se používá zařízení Bluetooth se standardem A2DP, např. komunikační systém BMW Motorrad.◀

Mediaplayer

- Dlouhé stisknutí doleva: přehrávání předchozí skladby.
- Dlouhé stisknutí doprava: přehrávání následující skladby.
- Otáčením zvýšíte, případně snížíte hlasitost přes Bluetooth připojeného komunikačního systému BMW Motorrad.

Výstražná a kontrolní hlášení



Výstražná a kontrolní hlášení motocyklu jsou indikována příslušným symbolem **1** vlevo nahoře na mapovém náhledu.

 Pokud je připojen komunikační systém BMW Motorrad, při varování navíc zazní informační tón.◀

Pokud je aktivních několik výstražných hlášení, pod výstražným trojúhelníkem je uveden počet hlášení.

Pokud je aktivní více než jedno hlášení, po stisknutí symbolu troj-

úhelníku se otevře seznam se všemi výstražnými hlášeními. Jakmile zvolíte hlášení, zobrazí se dodatečné informace.

 Pro některá varování nemusí být zobrazeny podrobné informace.◀

Zvláštní funkce

Integraci navigátoru BMW Motorrad Navigator dochází k odchylkám od některých popisů v návodu k obsluze Navigator.

Výstraha rezervy paliva

Nastavení zobrazení stavu paliva nejsou dostupná, protože výstraha rezervy je předávána z vozidla na Navigator. Pokud je hlášení aktivní, po stisknutí hlášení se zobrazí nejbližší čerpací stanice.

Zobrazení času a data

Zobrazení času a data je přenášeno z Navigator do motocyklu. Převzetí těchto údajů do přístrojové desky musí být aktivováno v nabídce **SETUP** přístrojové desky.

Bezpečnostní nastavení

Navigátor BMW Motorrad Navigator V může být proti neoprávněnému přístupu chráněn čtyřmístným kódem PIN (Garmin Lock). Pokud je tato funkce aktivní, ve vozidle je namontován navigátor a zapalování bylo zapnuto, budete dotázáni, zda toto vozidlo má být přidáno do seznamu bezpečných vozidel. Dotaz potvrďte tlačítkem „Ano“, Navigator uloží identifikační číslo tohoto vozidla. Lze uložit maximálně pět identifikačních čísel vozidla. Pokud je poté Navigator zapnut po zapnutí zapalování v tomto vo-

zidle, pak už není nutné zadávat kód PIN.

Pokud je Navigator demontován z vozidla v zapnutém stavu, pak budete z bezpečnostních důvodů požádáni o kód PIN.

Jas obrazovky

V namontovaném stavu je jas obrazovky zadána motocyklem. Ruční zadání není nutné. Automatické nastavení můžete vypnout v Navigator v nastave-
ních displeje.

Kufr

– s kufrem^{ZP}

Otevření kufru

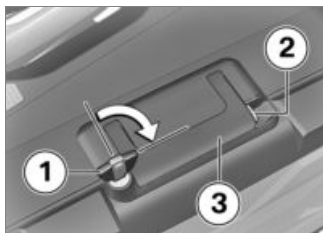

- Otočte klíč **1** po směru hodinových ručiček.
- Držte stisknutý žlutý zámek **2** a vyklopte držadlo **3** nahoru.



- Stiskněte dolů žluté tlačítko **1**, současně otevřete víko kufru.

Nastavení objemu kufru

- Otevřete kufr a vyprázdněte.



- Zaklapněte sklopnou páku **1** do horní koncové polohy, tím získáte menší objem.
- Zaklapněte sklopnou páku **1** do spodní koncové polohy, tím získáte větší objem.
- Zavřete kufr.

Zavření kufru

- Otáčejte klíčem v zámku kufru napříč ke směru jízdy.
- Zavřete víko kufru.
- » Víko slyšitelně zaklapne.

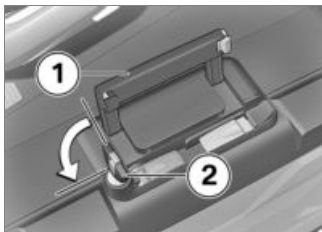

! Pokud zaklapnete rukojeť, když je zámek kufru podélně ke směru jízdy, může dojít k poškození zajišťovací spony. Před zaklapnutím rukojeti dbejte na to, aby zámek kufru byl napříč ke směru jízdy.◀

- Zaklapněte rukojeť **1**.
- Otočte klíčem **2** proti směru hodinových ručiček a vytáhněte ho.

Demontáž kufru

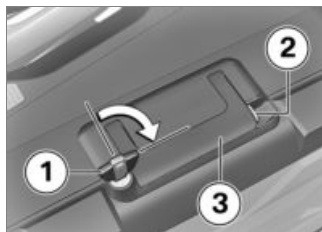

- Otočte klíč **1** po směru hodinových ručiček.
- Držte stisknutý žlutý zámek **2** a vyklopte držadlo **3** nahoru.

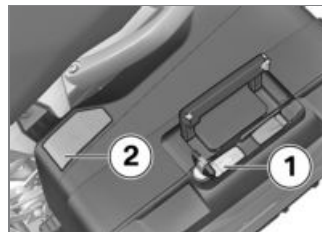

- Vytáhněte červenou odjišťovací páku **1** nahoru.
» Vyskočí blokovácí západka **2**.
- Úplně odklopte blokovácí západku.
- Za držadlo vyjměte kufr z držáku.

Montáž kufru



- Vytáhněte červenou odjišťovací páku **1** nahoru.
- » Vyskočí blokovací západka **2**.
- Úplně odklopte blokovací západku.

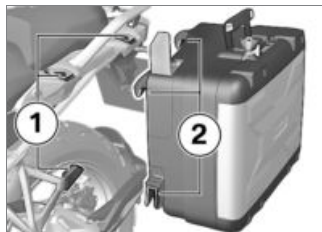

- Kufr nasadte shora do držáků **1** a **2**.

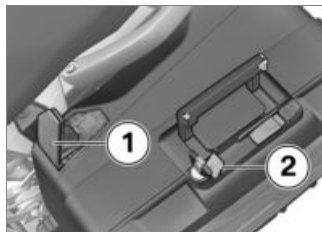

- Zamykací klapku **1** stiskněte až na doraz dolů.

- Následně zamykací klapku a červenou odemykací páčku **2** stiskněte současně dolů.
- » Blokovací západka zaklapne.

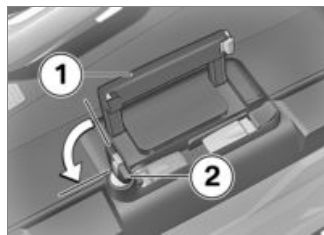

! Pokud zaklapnete rukojeť, když je zámek kufru podélně ke směru jízdy, může dojít k poškození zajišťovací spony. Před zaklapnutím rukojeti dbejte na to, aby zámek kufru byl napříč ke směru jízdy.◀

- Zaklapněte rukojeť **1**.
- Otočte klíčem **2** proti směru hodinových ručiček a vytáhněte ho.

Topcase

– s kufrem Topcase^{ZP}

Otevření kufru Topcase

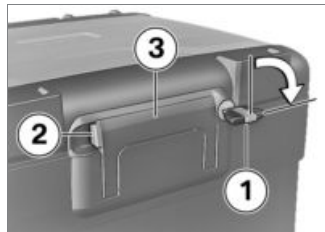

- Otočte klíč **1** po směru hodinových ručiček.
- Držte stisknutý žlutý zámek **2** a vyklopte držadlo **3** nahoru.

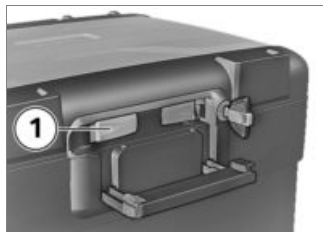

- Stiskněte dopředu žluté tlačítko **1**, současně otevřete víko horního kufru.

Nastavení objemu kufru Topcase

- Otevřete kufr Topcase a vyprázdněte.



- Zaklapněte sklopnou páku **1** do přední koncové polohy, tím nastavíte větší objem.
- Zaklapněte sklopnou páku **1** do zadní koncové polohy, tím nastavíte menší objem.
- Zavřete kufr Topcase.

Zavření kufru Topcase

- Silným tlakem zavřete víko kufru Topcase.

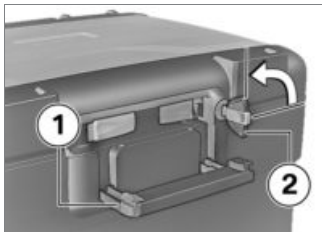

! Pokud zaklapnete rukojeť, když je zámek kufru Topcase vodorovně, může dojít k poškození zajišťovací spony. Před zaklapnutím rukojeti dbejte na to, aby zámek kufru Topcase byl kolmo.◀

- Zaklapněte rukojeť **1**.
 - » Rukojeť slyšitelně zaklapne.
- Otočte klíčem **2** proti směru hodinových ručiček a vytáhněte ho.

Demontáž kufru Topcase

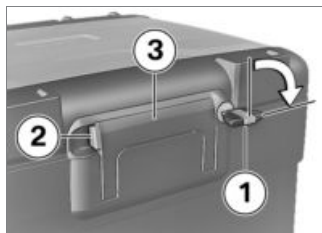

- Otočte klíč **1** po směru hodinových ručiček.
- Držte stisknutý žlutý zámek **2** a vyklopte držadlo **3** nahoru.

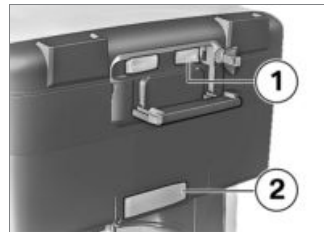

- Zatáhněte červenou páku **1** dozadu.
 - » Vyskočí blokovácí západka **2**.
- Úplně odklopte blokovácí západku.
- Za rukojeť vyjměte kufr Topcase z držáku.

Montáž kufříku Topcase

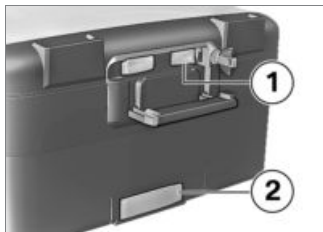

- Zatáhněte červenou páku **1** dozadu.
 - » Vyskočí blokovácí západka **2**.
- Úplně odklopte blokovácí západku.

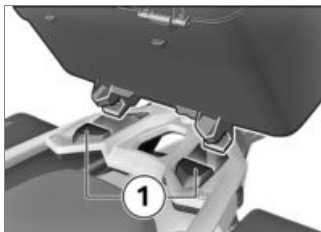

- Zavěste kufřík Topcase do předních držáků **1** přídržné desky kufříku Topcase.
- Přitlačte kufřík Topcase vzadu na přídržnou desku.



- Zamykací klapku **1** stiskněte až na doraz dopředu.
- Následně zamykací klapku a červenou odemykací páčku **2** stiskněte současně dopředu.
 - » Blokovácí západka zaklapne.

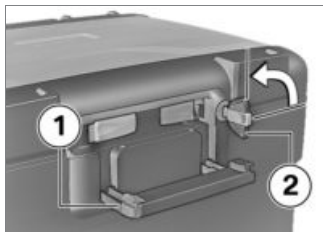

 Pokud zaklapnete rukojeť, když je zámek kufru Topcase vodorovně, může dojít k poškození zajišťovací spony.

Před zaklapnutím rukojeti dbejte na to, aby zámek kufru Topcase byl kolmo.◀

- Zaklapněte rukojeť **1**.
 - » Rukojeť slyšitelně zaklapne.
- Otočte klíčem **2** proti směru hodinových ručiček a vytáhněte ho.

Péče

Ošetřující prostředky	150
Mytí motocyklu	150
Čištění choulostivých dílů motocyklu	150
Péče o lak	151
Odstavení motocyklu	152
Konzervace	152
Uvedení motocyklu do provozu	152

Ošetřující prostředky

Společnost BMW Motorrad doporučuje používat čisticí a ošetřující prostředky, které získáte u vašeho partnera BMW Motorrad. BMW CareProducts jsou vyzkoušené na materiálech, laboratorně testované, odzkoušené v praxi a nabízí optimální péči a ochranu materiálům použitým na vašem motocyklu.

 Použitím nevhodných čisticích nebo ošetřujících prostředků může dojít k poškození součástí motocyklu.

K čištění nepoužívejte rozpouštědla, jako jsou nitroředidla, studené čističe, palivo apod., a rovněž čističe s obsahem alkoholu. ◀

Mytí motocyklu

Společnost BMW Motorrad doporučuje před mytím motocyklu namočit a omýt hmyz a nečistoty

na lakovaných dílech pomocí odstraňovače hmyzu BMW.

Aby nedocházelo k tvorbě skvrn, neumývejte motocykl na slunci, nebo pokud je rozehrátý slunečními paprsky.

Zejména během zimních měsíců dbejte, aby byl motocykl umýván častěji.

lhned po skončení jízdy odstraňte posypovou sůl z motocyklu dostatečným množstvím studené vody.

 Po mytí motocyklu, průjezdu vodou nebo za deště může být nástup brzdného účinku zpožděný vlivem vlhkých brzdových kotoučů a obložení. Brzděte včas, aby se brzdové kotouče a obložení osušily. ◀

 Teplá voda zesiluje účinek soli.

K odstranění posypové soli používejte pouze studenou vodu. ◀

 Vysoký tlak vody u vysokotlakých čističů (parních čističů) může způsobit poškození těsnění, hydraulických brzdových systémů, elektrické soustavy a sedadla.

Nepoužívejte vysokotlaké nebo parní čističe! ◀

 Kufry a kufr Topcase z hliníku nemají žádnou povrchovou úpravu. Nejlepšího vzhledu dosáhnete prostřednictvím následující péče:

Po skončení jízdy ihned studenou vodou odstraňte posypovou sůl a korozní usazeniny. ◀

Čištění choulostivých dílů motocyklu

Plasty

 Pokud vyčistíte plastové díly nevhodnými čisticími prostředky, může dojít k poškození povrchu.

K čištění plastových dílů nepouží-

vejte čisticí prostředky obsahující alkohol, rozpouštědla nebo abrazivní materiály.

Škrábance mohou způsobit i houby na hmyz nebo houby s tvrdým povrchem.◀

Díly krytu

Díly obložení vyčistěte vodou a emulzí na ošetření plastů BMW.

Větrné štíty a rozptylová skla jsou z plastu

Odstraňte nečistoty a hmyz měkkou houbou a velkým množstvím vody.

 Namočte nečistoty a hmyz vlhkou mokrou utěrkou.◀



Čištění jen vodou a houbou.



Nepoužívejte žádné chemické čisticí prostředky.

Chrom

Pečlivě vyčistěte chromované díly zejména při působení posypové soli dostatečným množstvím vody a šamponem BMW Autosham-poo. Nakonec použijte leštidlo na chrom.

Chladič

Pravidelně čistěte chladič, aby nedošlo k přehřátí motoru nedostatečným chlazením. Použijte např. zahradní hadici s malým tlakem vody.



Lamely chladiče lze snadno zdeformovat.

Při čištění chladiče dbejte na to, aby se lamely nezdeformovaly.◀

Přyzové díly

Ošetřete gumové díly vodou nebo prostředky BMW na ošetření gumy.



Použití silikonového spreje na ošetření pryžových těsnění může způsobit poškození. Nepoužívejte silikonové spreje ani jiné silikonové ošetřující prostředky.◀

Péče o lak

Pravidelné mytí vozidla předchází dlouhodobému působení látek poškozujících lak, zejména pokud je vaše vozidlo provozováno v oblastech s vysokým znečištěním vzduchu nebo přírodními nečistotami, např. pryskyřice nebo pyl. Obzvláště agresivní látky (např. unikající palivo, oleje, tuky, brzdová kapalina nebo ptačí trus) je nutné ihned odstranit, jinak může dojít ke změnám či zbarvení laku. BMW Motorrad doporučuje k odstranění leštěnku na karoserie BMW nebo čisticí prostředek na laky BMW. Znečištění povrchu laku je mimořádně dobře znatelné po umytí

motocyklu. Taková místa ihned očistěte čisticím benzinem nebo lihem a čistou utěrkou nebo chomáčkem vaty. BMW Motorrad doporučuje odstraňovat asfaltové skvrny pomocí odstraňovače BMW. Poté lak na těchto místech nakonzervujte.

Odstavení motocyklu

- Úplně naplňte nádrž motocyklu.
- Očistěte motocykl.
- Demontáž akumulátoru (☞ 131).
- Nastříkejte brzdovou a spojkovou páku, uložení sklopného stojanu a boční podpěru vhodným mazacím prostředkem.
- Na lesklé a chromované díly rozetřete tuk neobsahující kyseliny (vazelínu).
- Odstavte motocykl v suchém prostoru tak, aby obě kola nebyla zatížena (doporučujeme použít stojan předního a zad-

ního kola dodávaný společností BMW Motorrad).

Konzervace

Pokud z laku nestéká žádná voda, znamená to, že motocykl je zakonzervován.

Společnost BMW Motorrad doporučuje použít ke konzervaci laku autovosk BMW nebo takový prostředek, který obsahuje kar-naubský nebo syntetický vosk.

Uvedení motocyklu do provozu

- Odstraňte vnější konzervaci.
- Očistěte motocykl.
- Namontujte akumulátor připravený k provozu.
- Před spuštěním proveďte kontrolu podle seznamu.

Technické údaje

Tabulka závad	154
Šroubové spoje	155
Motor	157
Palivo	158
Motorový olej	159
Spojka	159
Převodovka	160
Pohon zadního kola	161
Podvozek	161
Brzdy	163
Kola a pneumatiky	164
Elektrická soustava	165
Rám	166
Výstražné zařízení proti krádeži	167
Rozměry	167

Hmotnosti	168
Jízdní výkony	169

Tabulka závad

Motor se nespustí nebo běží trhavě.

Příčina	Odstranění
Boční podpěra je sklopená a je zařazen převodový stupeň	Zaklopte boční podpěru.
Je zařazen převodový stupeň a spojková páka není stisknutá	Zařadte neutrál nebo stiskněte spojkovou páku.
Palivová nádrž je prázdná	Tankování (☞ 91).
Akumulátor je vybitý	Nabíjení připojeného akumulátoru (☞ 130).

Šroubové spoje

Přední kolo	Hodnota	Platný
Nástrčná osa v teleskopické vidlici		
M12 x 20	30 Nm	
Upínací šroub pro nástrčnou osu v teleskopické vidlici		
M8 x 35	19 Nm	
Brzdový třmen na teleskopické vidlici		
M10 x 65	38 Nm	
Zadní kolo	Hodnota	Platný
Zadní kolo na přírubě kola		
M10 x 1,25 x 40	utáhnout do kříže	
	60 Nm	
Snímač otáček kola na vidlici		
M6 x 16 Mikrozapouzdřený nebo zajištění šroubu se střední pevností	8 Nm	

Držák zrcátka	Hodnota	Platný
Zrcátko (kontramatice) na adaptéru		
Levý závit, M10 x 1,25	22 Nm	
Adaptér na přichytce vedení Klemmbock		
M10 x 14 - 4.8	25 Nm	
Řídítka	Hodnota	Platný
Klemmbock (řídítka) na můstku vidlice		
M8 x 35	utáhněte ve směru jízdy vpředu na bloku	
	19 Nm	

Motor

Umístění čísla motoru	Kliková skříň vpravo dole pod startérem
Typ motoru	Vzduchové/kapalinové chlazení dvouválcového čtyřtakového motoru Boxer se dvěma vačkovými hřídeli v hlavě válců, čelním soukolím a jedním vyvažovacím hřídelem
Zdvihový objem	1170 cm ³
Vrtání válce	101 mm
Zdvih pístu	73 mm
Kompresní poměr	12,5:1
Jmenovitý výkon	92 kW, při otáčkách: 7750 min ⁻¹
– s redukcí výkonu ^{ZV}	79 kW, při otáčkách: 7750 min ⁻¹
Točivý moment	125 Nm, při otáčkách: 6500 min ⁻¹
– s redukcí výkonu ^{ZV}	122 Nm, při otáčkách: 5250 min ⁻¹
Nejvyšší otáčky	max 9000 min ⁻¹
Volnoběžné otáčky	1150 min ⁻¹ , Motor zahřátý na provozní teplotu

Palivo

Doporučené palivo	Super bezolovnatý (max. 10 % etanolu, E10) 95 ROZ/RON 89 AKI
Alternativní kvalita paliva	Normal bezolovnatý (snížení výkonu a zvýšení spotřeby. Pokud bude motor poháněn bezolovnatým benzínem OČ 91, např. v zemích s nízkou úrovní kvality paliva, potom se musí motocykl nejdříve vhodným způsobem naprogramovat u vašeho partnera BMW.) (max. 10 % etanolu, E10) 91 ROZ/RON 87 AKI
Využitelné množství paliva	cca 20 l
Rezervní množství paliva	cca 4 l
Emisní norma výfukových plynů	EU 3

Motorový olej

Množství motorového oleje	max 4 l, s výměnou filtru
Specifikace	SAE 5W-40, API SL / JASO MA2, Aditiva (např. na molybdenové bázi) nejsou přípustná, protože by mohlo dojít k poškození povlakovaných součástí motoru. BMW Motorrad doporučuje používat oleje BMW Motorrad, které můžete zakoupit u svého partnera BMW Motorrad.
Doplňené množství motorového oleje	max 0,95 l, Rozdíl mezi MIN a MAX

BMW recommends **ADVANTEC**
ORIGINAL BMW ENGINE OIL

Spojka

Konstrukce spojky	Lamelová spojka v olejové lázni, Anti-Hopping
-------------------	---

Převodovka

Konstrukce převodovky	šestistupňová převodovka s řazením pomocí palců a se šikmým ozubením
Převodové poměry	1,000 (60:60 zubů), Primární převod 1,650 (33:20 zubů), Vstupní převod převodovky 2,438 (39:16 zubů), 1. převodový stupeň 1,714 (36:21 zubů), 2. převodový stupeň 1,296 (35:27 zubů), 3. převodový stupeň 1,059 (36:34 zubů), 4. převodový stupeň 0,943 (33:35 zubů), 5. převodový stupeň 0,848 (28:33 zubů), 6. převodový stupeň 1,061 (35:33 zubů), Výstupní moment převodovky

Pohon zadního kola

Konstrukce pohonu zadního kola	Hřídelový pohon s kuželovým soukolím
Konstrukce vedení zadního kola	Jednoramenná kyvná vidlice z hliníkové slitiny se systémem BMW Motorrad Paralever
Převodový poměr pohonu zadního kola	2,91 (32/11 zubů)

Podvozek

Přední kolo

Konstrukce vedení předního kola	BMW-Telelever, horní držák vidlice s kulovými čepy, spodní podélné rameno uložené na motoru a teleskopické vidlici, centrálně umístěná pružicí jednotka ukotvená na podélném ramenu a rámu
Konstrukce pružení předního kola	Centrální pružicí jednotka s vinutou pružinou
– s Dynamic ESA ^{ZV}	Centrální pružicí jednotka s vinutou pružinou a vyrovnávací nádrží, elektricky nastavitelným tlumením při roztahování tlumiče a tlumením při stisknutí tlumiče
Zdvih odpružení vpředu	190 mm, na kole
– se snížením podvozku ^{ZV}	160 mm, na kole

Zadní kolo

Konstrukce vedení zadního kola	Jednoramenná kyvná vidlice z hliníkové slitiny se systémem BMW Motorrad Paralever
Konstrukce odpružení zadní nápravy	Centrální pružicí jednotka s vinutou pružinou, nastavitelným tlumením při roztahování tlumiče a předpětím pružení
– s Dynamic ESA ^{ZV}	Centrální pružicí jednotka s vinutou pružinou a vyrovnávací nádrží, elektricky nastavitelným tlumením při roztahování tlumiče a tlumením při stisknutí tlumiče, elektricky nastavitelným předpětím pružení
Dráha odpružení na zadním kole	200 mm
– se snížením podvozku ^{ZV}	170 mm

Brzdy

Konstrukce přední brzdy	Hydraulicky ovládaná dvoukotoučová brzda se 4pístovými radiálními monoblokovými třmeny a plovoucími brzdovými kotouči
Materiál brzdového obložení vpředu	Slinutý kov
Tloušťka brzdového kotouče vpředu	min 4 mm, Hranice opotřebení
Konstrukce zadní brzdy	hydraulicky ovládaná kotoučová brzda s 2pístovým plovoucím třmenem a pevným brzdovým kotoučem
Materiál brzdového obložení vzadu	Organické
Tloušťka brzdového kotouče vzadu	min 4,5 mm, Hranice opotřebení

Kola a pneumatiky

Doporučené kombinace pneumatik	Přehled aktuálně povolených pneumatik získáte u svého partnera BMW Motorrad nebo na internetu na adrese „ www.bmw-motorrad.com “.
--------------------------------	---

Přední kolo

Konstrukce předního kola	Hliníkové lité kolo
– s koly s křížovými paprsky ^{ZV}	Kolo s křížovým výpletem
Rozměr ráfku předního kola	3.0" x 19"
Označení pneumatiky vpředu	120/70 - 19
přípustná nevyváženost předního kola	max 5 g

Zadní kolo

Konstrukce zadního kola	Hliníkové lité kolo
– s koly s křížovými paprsky ^{ZV}	Kolo s křížovým výpletem
Rozměr ráfku zadního kola	4.50" x 17"
Označení pneumatiky vzadu	170/60 - 17
přípustná nevyváženost zadního kola	max 45 g

Tlak v pneumatikách

Tlak pneumatiky vpředu	2,5 bar, studené pneumatiky
Tlak pneumatiky vzadu	2,9 bar, studené pneumatiky

Elektrická soustava

Maximální elektrické zatížení zásuvek	max 5 A, souhrn všech zásuvek
Pojistkový držák 1	10 A, Pozice (v rámu) 1: Přístrojová deska, v- rovný systém proti odcizení (DWA), zámek řízení a zapalování, krabice pro diagnostickou zástrčku 7,5 A, Pozice (v rámu) 2: Levý kombinovaný spí- nač, kontrola tlaku v pneumatikách (RDC)
Pojistkový držák	50 A, Pojistka 1: Regulátor alternátoru

Akumulátor

Konstrukce akumulátoru	Akumulátor AGM (Absorbent Glass Mat)
Jmenovité napětí akumulátoru	12 V
Jmenovitá kapacita akumulátoru	12 Ah

Zapalovací svíčky

Výrobce a označení zapalovacích svíček	NGK LMAR8D-J
Vzdálenost elektrod zapalovací svíčky	0,8 \pm 0,1 mm, Nový stav max 1,0 mm, Hranice opotřebení

Osvětlovací prostředky

Žárovka dálkového světla	H7 / 12 V / 55 W
– s diodovými světlomety ^{ZV}	LED
Žárovka tlumeného světla	H7 / 12 V / 55 W

– s diodovými světlomety ^{ZV}	LED
Žárovka obrysového světla	W5W / 12 V / 5 W
– s diodovými světlomety ^{ZV}	LED
Žárovka koncového a brzdového světla	LED
Žárovka směrových světel vpředu	RY10W / 12 V / 10 W
– s diodovými ukazateli směru ^{ZV}	LED
Žárovka směrových světel vzadu	RY10W / 12 V / 10 W
– s diodovými ukazateli směru ^{ZV}	LED

Rám

Konstrukce rámu	Ocelový trubkový rám se spolunosnou hnací jednotkou, zadní ocelový trubkový rám
Umístění typového štítku	Rám vpředu vpravo (vedle pružicí jednotky)
Umístění identifikačního čísla vozidla	Rám vpředu vpravo na hlavě řízení

Výstražné zařízení proti krádeži

Doba aktivace při uvedení do provozu	cca 30 s
Doba trvání alarmu	cca 26 s
Typ baterie	CR 123 A

Rozměry

Délka motocyklu	2205 mm, přes zástěrky
Výška motocyklu	1430...1490 mm, s větrným štítkem, s pohotovostní hmotností podle DIN
– se snížením podvozku ^{ZV}	1405...1465 mm, pod větrným štítem, spodní poloha, pohotovostní hmotnost podle DIN
Šířka motocyklu	955 mm, se zrcátkem
Výška sedadla řidiče	850...870 mm, bez řidiče při pohotovostní hmotnosti
– se sedadlem řidiče nízkým ^{ZV}	820...840 mm, bez řidiče při pohotovostní hmotnosti
– se snížením podvozku ^{ZV}	800...820 mm, bez řidiče při pohotovostní hmotnosti

Délka oblouku nohou řidiče	1870...1910 mm, bez řidiče při pohotovostní hmotnosti
– se sedadlem řidiče nízkým ^{ZV}	1820...1860 mm, bez řidiče při pohotovostní hmotnosti
– se snížením podvozku ^{ZV}	1790...1830 mm, bez řidiče při pohotovostní hmotnosti

Hmotnosti

Pohotovostní hmotnost	238 kg, Pohotovostní hmotnost podle DIN, připravený k jízdě, nádrž 90 % paliva, bez ZV
Přípustná celková hmotnost	450 kg
Maximální zatížení	212 kg

Jízdní výkony

Schopnost rozjezdu do stoupání (s přípustnou celkovou hmotností)	20 %
Maximální rychlost	>200 km/h

Servis

BMW Motorrad Servis	172
BMW Motorrad Mobilní služby	172
Údržba	172
Potvrzení údržby	174
Potvrzení servisu	179

BMW Motorrad Servis

Díky rozsáhlé prodejní síti se společnost BMW Motorrad postará o vás a váš motocykl ve více než 100 zemích světa. Partneři BMW Motorrad mají k dispozici technické informace a znalosti, aby mohli spolehlivě provádět veškeré údržbové a opravárenské práce na vašem BMW. Nejbližšího partnera BMW Motorrad najdete na našich internetových stránkách na „www.bmw-motorrad.com“.



V případě neodborně provedené údržby a oprav hrozí nebezpečí následných škod a s tím spojených bezpečnostních rizik.

BMW Motorrad doporučuje všechny příslušné práce na vašem motocyklu provádět v odborném servisu, nejlépe partnerem BMW Motorrad. ◀

Abyste si zajistili, že bude váš motocykl BMW neustále v optimálním stavu, doporučuje vám BMW Motorrad, abyste dodržovali intervaly údržby předepsané pro váš motocykl.

Veškerou provedenou údržbu a opravy si nechte potvrdit v kapitole „Servis“ v tomto návodu. Nezbytnou podmínkou plnění na základě kulanace je doklad o pravidelné údržbě.

O obsahu služeb BMW Services se můžete informovat u svého partnera BMW Motorrad.

BMW Motorrad Mobilní služby

U nových motocyklů BMW jste díky mobilním službám BMW Motorrad v případě poruchy zabezpečeni různými službami (např. mobilní servis, pomoc při poruše, odtah vozidla).

Informujte se u svého partnera BMW Motorrad, které mobilní služby jsou v nabídce.

Údržba

Předávací prohlídka BMW

Předávací prohlídku provede váš partner BMW Motorrad před předáním motocyklu vám.

Záběhová prohlídka BMW

Záběhová prohlídka BMW musí být provedena mezi 500 km a 1200 km.

Servis BMW

Servis BMW je prováděn jednou ročně, rozsah služeb se může měnit v závislosti na stáří motocyklu a najetých kilometrech. Váš partner BMW Motorrad potvrdí provedený servis a zaznamená termín další servisní prohlídky. U motocyklů s vysokým ročním počtem ujetých kilometrů může podle okolností být nutná ná-

vštěva servisu již před stanoveným termínem. Pro tyto případy je v potvrzení servisních služeb navíc uveden příslušný maximální stav kilometrů. Pokud tento stav kilometrů dosáhnete před termínem servisní prohlídky, musí být provedena servisní prohlídka dříve.

Servisní kontrolka na multifunkčním displeji vám připomene blížící se termín servisní prohlídky asi jeden měsíc před stanoveným termínem, příp. 1000 km před dosažením maximálního stavu kilometrů.

Potvrzení údržby

Předávací prohlídka BMW

proveden

dne _____

Razítko, podpis

Záběhová prohlídka BMW

proveden

dne _____

při stavu km _____

Příští servisní prohlídka
nejpozději

dne _____

nebo, podle toho, co na-
stane dříve,

při stavu km _____

Razítko, podpis

Servis BMW

proveden

dne _____

při stavu km _____

Příští servisní prohlídka
nejpozději

dne _____

nebo, podle toho, co na-
stane dříve,

při stavu km _____

Razítko, podpis

Servis BMW

proveden

dne _____

při stavu km _____

Příští servisní prohlídka
nejpozději

dne _____

nebo, podle toho, co na-
stane dříve,

při stavu km _____

Razítko, podpis

Servis BMW

proveden

dne _____

při stavu km _____

Příští servisní prohlídka
nejpozději

dne _____

nebo, podle toho, co na-
stane dříve,

při stavu km _____

Razítko, podpis

Servis BMW

proveden

dne _____

při stavu km _____

Příští servisní prohlídka
nejpozději

dne _____

nebo, podle toho, co na-
stane dříve,

při stavu km _____

Razítko, podpis**Servis BMW**

proveden

dne _____

při stavu km _____

Příští servisní prohlídka
nejpozději

dne _____

nebo, podle toho, co na-
stane dříve,

při stavu km _____

Razítko, podpis**Servis BMW**

proveden

dne _____

při stavu km _____

Příští servisní prohlídka
nejpozději

dne _____

nebo, podle toho, co na-
stane dříve,

při stavu km _____

Razítko, podpis

Servis BMW

proveden

dne _____

při stavu km _____

Příští servisní prohlídka
nejpozději

dne _____

nebo, podle toho, co na-
stane dříve,

při stavu km _____

Razítko, podpis

Servis BMW

proveden

dne _____

při stavu km _____

Příští servisní prohlídka
nejpozději

dne _____

nebo, podle toho, co na-
stane dříve,

při stavu km _____

Razítko, podpis

Servis BMW

proveden

dne _____

při stavu km _____

Příští servisní prohlídka
nejpozději

dne _____

nebo, podle toho, co na-
stane dříve,

při stavu km _____

Razítko, podpis

Servis BMW

proveden

dne _____

při stavu km _____

Příští servisní prohlídka
nejpozději

dne _____

nebo, podle toho, co na-
stane dříve,

při stavu km _____

Razítko, podpis**Servis BMW**

proveden

dne _____

při stavu km _____

Příští servisní prohlídka
nejpozději

dne _____

nebo, podle toho, co na-
stane dříve,

při stavu km _____

Razítko, podpis**Servis BMW**

proveden

dne _____

při stavu km _____

Příští servisní prohlídka
nejpozději

dne _____

nebo, podle toho, co na-
stane dříve,

při stavu km _____

Razítko, podpis

Dodatek

Osvědčení 182

Certifications

BMW Keyless Ride ID Device



USA, Canada

Product name: BMW Keyless Ride ID Device
FCC ID: YGOHUF5750
IC: 4008C-HUF5750

Canada:

Operation is subject to the following two conditions:

- (1) This device may not cause harmful interference, and
- (2) this device must accept any interference received, including interference that may cause undesired operation.

USA:

This device complies with Part 15 of the FCC rules. Operation is subject to the following two conditions:

- (1) This device may not cause harmful interference, and
- (2) this device must accept any interference received, including interference that may cause undesired operation.



Any changes or modifications not expressly approved by the party responsible for compliance could void the user's authority to operate the equipment.

Declaration Of Conformity

We declare under our responsibility that the product

BMW Keyless Ride ID Device (Model: HUF5750)

complies with the appropriate essential requirements of the article 3 of the R&TIE and the other relevant provisions, when used for its intended purpose. Applied Standards:

1. Health and safety requirements contained in article 3 (1) a)
 - EN 60950-1:2006+A11:2009+A1:2010+A12:2011; Information technology equipment- Safety
2. Protection requirements with respect to electromagnetic compatibility article 3 (1) b)
 - EN 301 489-1 (V1 .9.2, 09/2011), Electromagnetic compatibility and radio spectrum matters (ERM); Electromagnetic compatibility (EMC) standard for radio equipment and services; Part 1: Common technical requirements
 - EN 301 489-3 (V1.4.1, 08/2002) Electromagnetic compatibility and radio spectrum matters (ERM); Electromagnetic compatibility (EMC) standard for radio equipment and services; Part 3: Specific conditions for short range devices (SRD) operating on frequencies between 9 kHz and 40 GHz
3. Means of the efficient use of the radio frequency spectrum article 3 (2)
 - EN 300 220-1 & -2 (V2.4.1, 05/2012), electromagnetic compatibility and radio spectrum matters (ERM); Short range devices (SRD); Radio equipment to be used in the 25 MHz to 1000 MHz frequency range with power levels ranging up to 500 mW;
Part 1: Technical characteristics and test methods.
Part 2: Harmonized EN covering essential requirements under article 3.2 of the R&TIE directive

The product is labeled with the CE marking: **CE**

Velbert, October 15th, 2013

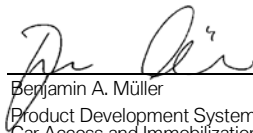

Benjamin A. Müller
Product Development Systems
Car Access and Immobilization – Electronics
Huf Hülbeck & Fürst GmbH & Co. KG
Steeger Straße 17, D-42551 Velbert

Certification Tire Pressure Control (TPC)

FCC ID: MRXBC54MA4
IC: 2546A-BC54MA4

FCC ID: MRXBC5A4
IC: 2546A-BC5A4

This device complies with Part 15 of the FCC Rules and with Industry Canada license-exempt RSS standard(s).

Operation is subject to the following two conditions:

- (1) This device may not cause harmful interference, and
- (2) This device must accept any interference received, including interference that may cause undesired operation.

Le présent appareil est conforme aux CNR d'Industrie Canada applicables aux appareils radio exempts de licence. L'exploitation est autorisée aux deux conditions suivantes:

- (1) l'appareil ne doit pas produire de brouillage, et
- (2) l'utilisateur de l'appareil doit accepter tout brouillage radioélectrique subi, même si le brouillage est susceptible d'en compromettre le fonctionnement.

WARNING: Changes or modifications not expressly approved by the party responsible for compliance could void the user's authority to operate the equipment. The term "IC:" before the radio certification number only signifies that Industry Canada technical specifications were met.

A

- ABS
 - ovládací prvek, 15
 - ovládání, 63
 - technické detaily, 98
 - vlastní diagnostika, 85
 - výstražná hlášení, 35
- Aktuálnost, 7
- Akumulátor
 - demontáž, 131
 - montáž, 131
 - nabíjení odpojeného akumulátoru, 130
 - nabíjení připojeného akumulátoru, 130
 - pokyny k údržbě, 129
 - technické údaje, 165
 - varovná indikace nabíjení akumulátoru, 38
- ASC
 - ovládací prvek, 15
 - ovládání, 64
 - technické detaily, 100
 - vlastní diagnostika, 86
 - výstražné hlášení, 36

- asistent řazení
 - jízda, 87
 - technické detaily, 97

B

- bezpečnostní pokyny
 - k jízdě, 82
 - pro brzdění, 88
- Brzdová kapalina
 - kontrola hladiny vpředu, 110
 - kontrola hladiny vzadu, 111
 - nádrž vpředu, 13
 - nádrž vzadu, 13
- Brzdová obložení
 - kontrola vpředu, 109
 - kontrola vzadu, 109
 - záběh, 87
- Brzdy
 - bezpečnostní pokyny, 88
 - kontrola funkce, 108
 - nastavení ruční páky, 75
 - technické údaje, 163

C

- Chladicí kapalina
 - doplnění, 112
 - kontrola hladiny, 112
 - výstražná signalizace nadměrné teploty, 31

D

- Dálkové ovládání
 - výměna baterie, 49
- Denní světlomet
 - automatický denní světlomet, 61
 - manuální denní světlomet, 60
 - poloha na motocyklu, 11
- Doplňování paliva, 91, 92
- DWA
 - kontrolka, 17
 - technické údaje, 167

E

- elektrická soustava
 - technické údaje, 165
- ESA
 - ovládací prvek, 15
 - ovládání, 72

H

- hmotnosti
 - tabulka zatížení, 14
- technické údaje, 168
- Hodiny
 - nastavení, 53

I

- Identifikační číslo vozidla
 - poloha na motocyklu, 13
- Imobilizér
 - náhradní klíč, 45
 - nouzový klíč, 48
 - výstražné hlášení, 30
- Intervaly údržby, 172

J

- Jízda v terénu, 90
- Jízdní režim
 - nastavení, 65
 - ovládací prvek, 16
 - technické detaily, 96

K

- Keyless Ride
 - baterie klíče s dálkovým ovládáním je vybitá, nebo je klíč s dálkovým ovládáním ztracený, 49
 - elektronický imobilizér EWS, 48
 - odemknutí víčka nádrže, 92
 - vypnutí zapalování, 48
 - výstražné hlášení, 30, 31
 - zajištění zámku řízení, 46
 - zapnutí zapalování, 47
- Klakson, 15
- Klíč, 44, 46
- Kola
 - Demontáž předního kola, 116
 - Kontrola paprsků kol, 114
 - Kontrola ráfků, 114
 - Montáž předního kola, 117
 - Montáž zadního kola, 120
 - technické údaje, 164
 - změna rozměrů, 115
- Kombinovaný spínač
 - přehled vlevo , 15
 - přehled vpravo, 16

- Kontrola tlaku v pneumatikách
 - RDC
 - indikace, 40
- Kontrolky, 17
 - přehled, 20
- Kontrolní seznam, 84
- Kufr, 141

M

- Mobilní služby, 172
- Motocykl
 - čištění, 149
 - odstavení, 89, 152
 - údržba, 149
 - uvázání, 94
- Motor
 - startování, 84
 - technické údaje, 157
 - varovná indikace řízení motoru, 37
 - výstražné hlášení řídicí jednotky motoru, 31
- Motorový olej
 - doplnění, 108
 - indikace hladiny, 13

kontrola hladiny, 107
plnicí otvor, 13
technické údaje, 159
Upozornění množství oleje, 39
Výstražné hlášení pro množství motorového oleje, 37
Multifunkční displej, 17
ovládací prvek, 15
ovládání, 50
přehled, 22
volba zobrazení, 50

N

Návod k obsluze
poloha na motocyklu, 14
Nouzový vypínač, 16
ovládání, 58

O

Odstavení, 89
Osvětlovací prostředky
technické údaje, 165
výměna diodového světlometu, 127
výměna LED koncového světla, 126

Výměna přídavného světlometu LED, 127
výměna žárovky dálkového světla, 122
Výměna žárovky obrysového světla, 124
Výměna žárovky pro přední a zadní ukazatele směru, 125
Výměna žárovky tlumeného světla, 122
Výstražné hlášení vadné žárovky, 32
Otáčkoměr, 17

P

Palivo
doplňování paliva, 91, 92
plnicí otvor, 11
rezervní množství, 39
technické údaje, 158
Palubní nářadí
obsah, 106
poloha na motocyklu, 14
Parkovací světlo, 59

Pneumatiky
doporučení, 115
kontrola hloubky vzorku, 114
kontrola plnicího tlaku, 75
Maximální rychlost, 83
plnicí tlak, 164
tabulka tlaku v pneumatikách, 14
technické údaje, 164
záběh, 87
Počítadlo kilometrů
vynulování, 51
podvozek
technické údaje, 161
pohon zadního kola
technické údaje, 161
Pojistky
technické údaje, 165
výměna, 133
Potvrzení údržby, 174
Pre-Ride-Check, 85
Průměrné hodnoty
vynulování, 51

Předpnutí pružiny
nastavení, 70

seřizovací prvek vzadu, 13

Přehled výstražných hlášení, 26

Přehledy

levá strana motocyklu, 11

levý kombinovaný spínač, 15

multifunkční displej, 22

pod sedadlem, 14

pravá strana motocyklu, 13

pravý kombinovaný spínač, 16

přístrojová deska, 17

výstražné kontrolky

a kontrolky, 20

výstražné symboly, 24

převodovka

technické údaje, 160

Příslušenství

obecné pokyny, 136

přístrojová deska

přehled, 17

snímač jasu okolí, 17

R

rám

technické údaje, 166

RDC

nálepky na ráfky, 115

technické detaily, 102

výstražná hlášení, 33

Regulátor rychlosti

ovládání, 68

Rezerva paliva

výstražné hlášení, 37

rozměry

technické údaje, 167

Rychloměr, 17

Ř

Řazení

Doporučení pro přeřazení na
vyšší převodový stupeň, 41

Řídítka

nastavení, 76

S

Sedadla

demontáž a montáž, 78

nastavení výšky sedadla, 79
zajištění, 11

Sedadlo

poloha nastavení výšky, 14

servis, 172

Servisní indikátor, 40

Snížení podvozku
omezení, 82

Spojka

kontrola funkce, 114

nastavení ruční páky, 74

technické údaje, 159

Spouštění z cizího zdroje, 128

Spuštění, 84

ovládací prvek, 16

Stojan předního kola
montáž, 121

Světelná signalizace, 44

Světlo

automatický denní
světlo, 61

manuální denní světlo, 60

Obrysově světlo, 59
ovládací prvek, 15
ovládání dálkového světla, 59
ovládání přidavných světlometů, 60
ovládání světelné houkačky, 59
parkovací světlo, 59
Potkávací světlo, 59
Světlometry
dosah světlometu, 58
nastavení sklonu světlometu, 11

T

Tabulka závad, 154
technické údaje
Akumulátor, 165
brzdy, 163
elektrická soustava, 165
hmotnosti, 168
kola a pneumatiky, 164
motor, 157
motorový olej, 159
normy, 7
palivo, 158

podvozek, 161
pohon zadního kola, 161
převodovka, 160
rám, 166
rozměry, 167
spojka, 159
výstražné zařízení proti krádeži, 167
Zapalovací svíčky, 165
žárovky, 165
Teplota okolí
Varování před venkovní teplotou, 30
Tlumení
nastavení, 71
seřizovací prvek vzadu, 11
Točivé momenty, 155
Topcase
ovládání, 145
Typový štítek
poloha na motocyklu, 13

U

Ukazatele směru
ovládací prvek, 15
ovládací prvek vpravo, 16
ovládání, 62

Ú

Údržba
obecné pokyny, 106

V

Venkovní teplota
indikace, 38
Větrný štít
nastavení, 77
seřizovací prvek, 13
Vozidlo
vedení do provozu, 152
Vybava, 7
Vyhřívání rukojeti
ovládací prvek, 16
ovládání, 76
Výstražná hlášení
ABS, 35
ASC, 36
hladina motorového oleje, 37

- imobilizér, 30
 - nabíjení akumulátoru, 38
 - přehled, 24
 - RDC, 33
 - rezerva paliva, 37
 - řídící jednotka motoru, 31
 - řízení motoru, 37
 - Teplota chladicí kapaliny, 31
 - Vadná žárovka, 32
 - Varování před venkovní teplotou, 30
 - výstražné zařízení proti krádeži, 32
 - zobrazení, 25
 - Výstražná světla
 - ovládací prvek, 15, 16
 - ovládání, 62
 - Výstražné kontrolky, 17
 - přehled, 20
 - Výstražné zařízení proti krádeži
 - ovládání, 56
 - výstražné hlášení, 32
 - Vzduchový filtr
 - poloha v motocyklu, 13
 - Výměna vložky, 127
- Z**
- Záběh, 87
 - Zámek řízení
 - zajištění, 44
 - Zapalovací svíčky
 - technické údaje, 165
 - Zapalování
 - vypnutí, 45
 - zapnutí, 44
 - Zásuvka
 - pokyny k použití, 136
 - poloha na motocyklu, 13
 - Zavazadlo
 - pokyny k nakládání, 82
 - Zkratky a symboly, 6
 - Zrcátko
 - nastavení, 77

V závislosti na rozsahu výbavy, příp. příslušenství vašeho vozidla, ale také na specifickém místním provedení (pro danou zemi), se mohou vyskytovat odchylky od obrázků a textů. Z těchto skutečností nelze odvozovat žádné nároky.

Rozměrové, hmotnostní, výkonové údaje a údaje o spotřebě jsou myšleny s příslušnými tolerancemi.

Výrobce si vyhrazuje právo na změny konstrukce, výbavy a příslušenství.

Omyly vyhrazeny.

©2014 Bayerische Motoren
Werke Aktiengesellschaft
80788 Mnichov, Německo

Tisk tohoto návodu nebo jeho části pouze s písemným svolením
BMW Motorrad, Aftersales.

Originální návod k obsluze, vytištěno v Německu.

Důležité údaje pro zastávku na čerpací stanici:

Palivo

Doporučené palivo	Super bezolovnatý (max. 10 % etanolu, E10) 95 ROZ/RON 89 AKI
Alternativní kvalita paliva	Normal bezolovnatý (snížení výkonu a zvýšení spotřeby. Pokud bude motor poháněn bezolovnatým benzínem OČ 91, např. v zemích s nízkou úrovní kvality paliva, potom se musí motocykl nejdříve vhodným způsobem napro- gramovat u vašeho partnera BMW.) (max. 10 % etanolu, E10) 91 ROZ/RON 87 AKI
Využitelné množství paliva	cca 20 l
Rezervní množství paliva	cca 4 l
Tlak v pneumatikách	
Tlak pneumatiky vpředu	2,5 bar, studené pneumatiky
Tlak pneumatiky vzadu	2,9 bar, studené pneumatiky

BMW recommends **ADVANTEC**
ORIGINAL BMW ENGINE OIL

Obj. č.: 01 49 8 558 967
09.2014, 7. vydání, 77

